

Rundsteckverbinder Einpolig, isoliert, bis 1000 A

Energieübertragung und -verteilung | Einpolige Industrie-Steckverbinder DE



STÄUBLI ELECTRICAL CONNECTORS

Verbindungen fürs Leben



Stäubli bietet als internationaler Technologieführer innovative Mechatronik-Lösungen in den vier Divisionen: Electrical Connectors, Fluid Connectors, Robotics und Textile. Bei Stäubli Electrical Connectors entwickeln wir fortschrittliche Verbindungstechnik und Lösungen auf Basis der zuverlässigen MULTILAM Kontakttechnologie.

Gemeinsam für zuverlässige und sichere Verbindungen

Wir wissen, dass Sie uns die Funktionalität Ihrer Anwendungen anvertrauen und wir arbeiten jeden Tag hart daran, dies zu gewährleisten. Dank unserer hohen Fachkompetenz, unserer umfassenden Erfahrung und der erfolgreichen Zusammenarbeit mit unseren Partnern haben zahlreiche Neuentwicklungen ihren Ursprung bei Stäubli Electrical Connectors und setzen sich anschließend weltweit als Standards durch. Dazu zählt unser innovatives MC4-Steck-

Wir schaffen so Verbindungen fürs Leben – und unsere langjährigen Kunden stehen im Zentrum dieser Verbindungen. Wir sind davon überzeugt, dass solide und beständige Partnerschaften direkt zum gemeinsamen Erfolg beitragen.

Wir nehmen uns den Bedürfnissen unserer Partner an und setzen uns auch mit den außergewöhnlichsten Herausforderungen

verbinderportfolio, mit dem wir heute Weltmarktführer in der Photovoltaik sind. Der MC4 stellt als Stäubli Original das Ergebnis unseres ständigen Bestrebens nach Innovation, Qualität und Sicherheit dar.

Weitere Beispiele sind das modulare Steckverbindersystem CombiTac oder die Schnelladelösung QCC für automatische Ladesysteme.

Wir sorgen gemeinsam mit unseren langjährigen Kunden in den verschiedensten Industrien – von erneuerbaren Energien, Ener-

auseinander. Dadurch erschaffen, verkaufen und betreuen wir stets in enger Abstimmung mit unseren Kunden zuverlässige und langlebige Produkte für Märkte mit höchsten Produktivitäts- und Sicherheitsanforderungen.

gieübertragung und -verteilung, E-Mobility über Industrie- und Automatisierungsanwendungen, Bahntechnik und Schweißautomatation bis hin zu Prüf- und Messtechnik sowie medizinischen Geräten – für Verbindungen fürs Leben.

Dabei entwickeln wir zuverlässige, effiziente und sichere Lösungen basierend auf unserer bewährten MULTILAM Kontakttechnologie, die neben einer hocheffizienten Energieübertragung eine hohe Lebensdauer garantiert.

Anwendungen und Vorteile



Diese Rundsteckverbinder von Stäubli Electrical Connectors finden Verwendung im Niederspannungsbereich zur temporären Stromversorgung, für Notstromversorgungen oder im industriellen Umfeld in Anlagen, Aggregaten oder Prüffeldern.

Dank ihrer robusten Bauart und zuverlässigen Sicherheitseigenschaften sind sie insbesondere für Anwendungen mit hohen

Anforderungen unter rauen Bedingungen optimal geeignet.

Für Anwendungen in empfindlicher EMV-Umgebung kommen die geschirmten Varianten zum Einsatz.

Bewährte MULTILAM Kontakttechnologie für Zuverlässigkeit und Sicherheit:

- Höchste Stromtragfähigkeit

- Geeignet für den Einsatz bis AC 1000 V/DC 1500 V
- Hohe Langlebigkeit (bis zu 5000 Steckzyklen)
- Plug-and-Play Bajonettverriegelung
- Mechanische und farbige Kodiermöglichkeiten

Anwendungsbeispiel: Leistungsfähige Steckverbinder sorgen für eine unterbrechungsfreie Stromversorgung.



Inhalt

Seite 6	Einleitung	Seite 36	21BV Steckverbinder <ul style="list-style-type: none">• Typenübersicht• Einbaudosen• Aufbaudosen• Kupplungen• Zubehör/Werkzeuge
Seite 8	Übersicht	Seite 46	Geschirmte Steckverbinder <ul style="list-style-type: none">• Einbaubuchsen und Stecker 16BV-GS• Buchsen und Einbaustecker 21BV-GS• Zubehör/Werkzeuge
Seite 10	Funktion der Bajonettverriegelung	Seite 54	Crimpen
Seite 11	Kodierung	Seite 56	AxiClamp
Seite 12	Übersicht Zubehör	Seite 58	Technische Daten
Seite 14	10BV Steckverbinder <ul style="list-style-type: none">• Anwendungen• Typenübersicht• Einbaudosen• Aufbaudosen• Kupplungen• Zubehör/Werkzeuge	Seite 68	Derating Diagramme
Seite 24	16BL Steckverbinder <ul style="list-style-type: none">• Typenübersicht• Anwendungen• Einbaudosen• Aufbaudosen• Kupplungen• Zubehör/Werkzeuge	Seite 71	Index

Allgemeine Angaben

Farbcode

Für Artikel die in mehreren Farben erhältlich sind, schreiben Sie anstelle des im Katalog angegebenen Zeichens „*“ den zweistelligen Farbcode hinter die Bestell-Nummer.

20 grün-gelb	26 violett
21 schwarz	27 braun
22 rot	28 grau
23 blau	29 weiß
24 gelb	30 orange
25 grün	31 rosa

Änderungen / Vorbehalte

Alle Daten, Abbildungen und Zeichnungen in diesem Katalog sind das Resultat sorgfältiger Prüfungen. Sie entsprechen dem Stand unserer Erfahrungen. Irrtum vorbehalten. Ebenfalls vorbehalten sind Änderungen aus konstruktions- bzw. sicherheitstechnischen Gründen. Es ist deshalb ratsam, bei Konstruktionen, in die unsere Bauteile einfließen, nicht alleine auf die Katalogdaten abzustellen, sondern mit uns Rücksprache zu nehmen, um sicherzustellen, dass die neuesten Daten zur Anwendung kommen. Wir beraten Sie gerne.

Urheberrecht

Die Weiterverwendung dieser Katalogunterlagen in jedweder Form ohne unsere vorherige schriftliche Genehmigung ist nicht gestattet.

RoHSready

Richtlinie 2011/65/EU zur Beschränkung der Verwendung bestimmter gefährlicher Stoffe in Elektro- und Elektronikgeräten.

Symbole



Zu diesem Produkt gibt es Zubehör oder spezielle Werkzeuge



Zu diesem Produkt ist eine Montageanleitung MA000 vorhanden

EINLEITUNG

Erprobte Zuverlässigkeit

Die einpoligen Steckverbinder von Stäubli garantieren höchste Betriebssicherheit, Einhaltung der internationalen Standards und verbesserte Leistung für eine leichtere Bedienbarkeit. Sie sind für den Einsatz un-

ter extremen Umweltbedingungen geeignet und zeichnen sich durch eine lange Lebensdauer aus.

Die Spezifikationen variieren je nach Typ und sind jeweils in den technischen Daten ersichtlich.

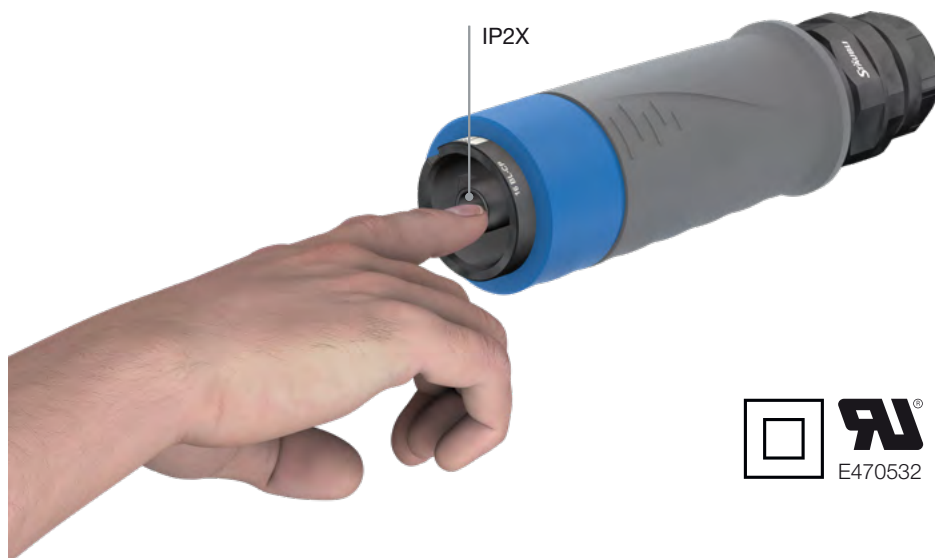

Sicherheit und Konformität

Unsere Steckverbinder wurden nach internationalen Standards entwickelt und bieten unter anderem:

- **IP2X** Berührungsschutz
- Doppelte (verstärkte) **Isolierung der Klasse II**



Leistung und Bedienbarkeit

Die universelle Steckverbinderlösung für temporäre Stromversorgung sowie für industrielle Anwendungen von Stäubli bietet je nach Modell:

- **Hohe Stromtragfähigkeit von bis zu 1000 A**
- Erhöhte Schutzart: **IP65, IP68, IP69** gemäß IEC 60529
- Hoher Temperaturbereich, von **-60 °C bis +120 °C**
- Gründliche Testverfahren, z. B. **Salzsprühnebeltest**

Mehr Sicherheit

Ausgezeichnete mechanische Eigenschaften kombiniert mit der bewährten MULTILAM Kontakttechnologie machen aus den einpoligen Steckverbindern die passende Verbindungslösung, wenn es um

Sicherheit, Widerstandsfähigkeit und Langlebigkeit geht.

Das kompakte Design des Steckverbinders sowie die vielfältigen Kabelanschlussmöglichkeiten erleichtern die Inbetriebnahme

und Integration in bestehende Anwendungen.



Robustheit und Langlebigkeit

- **Bis zu 5000 Steckzyklen**
- **Die patentierte Bajonettverriegelung** vereinfacht das Stecken und Trennen
- **Ein Verriegelungsstift oder Verriegelungsring** verhindert ein unbeabsichtigtes Trennen – die Verbindung ist nur mit Werkzeug entriegelbar.
- **Farbige und mechanische Kodierungen** erhöhen die Sicherheit



Einfache Handhabung, schnelle Inbetriebnahme

Die kompakten Abmessungen sorgen für eine benutzerfreundliche Bedienung sowie Platzersparnis bei Integration in Geräten. Darüber hinaus bieten unsere einpoligen Steckverbinder:

- Schnelle und einfache Montage und Demontage
- AxiClamp- oder herkömmlicher Crimpanschluss möglich (AxiClamp siehe Seite 56)

ÜBERSICHT

Einpolige Rundsteckverbinder, bis 1000 A

Die einpoligen Hochstrom-Rundsteckverbinder zeichnen sich durch eine einfache und sichere Benutzung, Robustheit und Langlebigkeit aus. Berührungsschutz sowie hoher IP-Schutz gewährleisten Anwendersicherheit und ermöglichen den Einsatz in rauen Umgebungen. Dank der einzigartigen MULTILAM Kontakttechnologie punktet sie durch konkurrenzlose elektrische und







mechanische Eigenschaften und hat eine exzellente Leistungsfähigkeit dank einer erstklassigen und konstanten Strombelastbarkeit sowie einem minimalen Übergangswiderstand. Ihr Design garantiert äußerst langlebige und zuverlässige elektrische Kontakte; diese Serie ermöglicht bis zu 5000 Steckzyklen.

Die einpoligen Rundsteckverbinder eignen sich optimal für anspruchsvolle Anwendungen, wie z. B. im Utilitiesbereich bei der Nostromversorgung, in Prüffeldern oder in On- und Offshore-Anlagen.

Für Einsatzbereiche, in denen besondere Anforderungen an die elektromagnetische Verträglichkeit eingehalten werden müssen, bieten wir geschirmte Steckverbinder an.











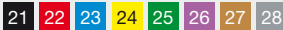

Übersicht		
	Rundsteckverbinder 10BV	Rundsteckverbinder 16BL
Bemessungsstrom	250 A	bis 630 A (IEC) bis 380 A (UL)
Bemessungsspannung	1000 V	AC 1000 V/DC 1500 V (IEC) AC/DC 600 V (UL)
Kontaktdurchmesser	Ø 10 mm	Ø 16 mm
Leiterquerschnitt	6 mm ² – 70 mm ²	70 mm ² – 240 mm ²
Kabelanschluss	AxiClamp	Crimpen/AxiClamp
Steckzyklen	bis 5000	bis 5000
Schutzart, gesteckter Zustand ungesteckter Zustand	IP65 IP2X	IP65, IP68 (1 m, 1 h), IP69 IP2X
Temperaturbereich	-40 °C ... +90 °C	-40 °C...+120 °C
Bajonettverriegelung	90°, mit Bajonettverriegelungssystem	45°, mit Bajonettverriegelungssystem
Mechanische Kodierung	C1 bis C5	C1 bis C7
Farbkodierung		
Verriegelung	Verriegelungsring (optional)	Verriegelungsstift

Zubehör

Mikroschalter		
Schutzdeckel		
Fixierband		
Winkeladapter	auf Anfrage	
UL listed component	auf Anfrage	

Eigenschaften:

- Bis zu 5000 Steckzyklen
- IP2X berührgeschützt
- Je nach Modell bis zu IP68/IP69
- AC 1000 V/DC 1500 V
- 250 A bis 1000 A
- Bajonettverriegelungssystem
- Große Vielfalt an Farbkodierungen
- Mechanische Kodierungen

			
	Rundsteckverbinder 21BV	Geschirmter Steckverbinder 16BV-GS	Geschirmter Steckverbinder 21BV-GS
	1000 A	530 A	600 A
	1000 V	1000 V	1000 V
	Ø 21 mm	Ø 16 mm	Ø 21 mm
	150 mm ² – 400 mm ²	50 mm ² – 240 mm ²	240 mm ² – 300 mm ²
	Crimpen	Crimpen	Crimpen
	bis 5000	bis 5000	bis 5000
	IP65, IP68, IP69 IP2X	IP65, IP67, IP69 IP2X ¹⁾	IP65, IP67, IP69 IP2X ¹⁾
	-60 °C...+120 °C	-30 °C...+90 °C	-40 °C...+120 °C
	45°, mit Bajonettverriegelungssystem	90°, mit Bajonettverriegelungssystem	45°, mit Bajonettverriegelungssystem
	C1 bis C6	auf Anfrage, kundenspezifisch	C1 bis C6
			
	Verriegelungsstift		
			
			
			
	Teilweise, auf Anfrage		

¹⁾ IP65 und IP67 mit Schutzdeckel auch in ungesteckten Zustand

²⁾ Auf Anfrage möglich, kundenspezifisch

BAJONETTVERRIEGELUNG

Funktion der Bajonettverriegelung



Steckvorgang:

Die Steckverbindung ist mit einer Bajonettverriegelung ausgerüstet. Zum Stecken müssen sich die Markierungen von Stecker und Buchse gegenüberstehen. Steckverbindung bis zum Anschlag zusammenstecken, dann die Buchse je nach Typ um 45° oder 90° nach rechts drehen, bis die Verriegelung einrastet.

Prüfvorgang

Durch Drehbewegung prüfen, ob die Verriegelung im Eingriff ist. Durch Zug prüfen, ob die Verbindung in dieser Position nicht mehr getrennt werden kann.

Trennvorgang:

Zum Lösen die Schiebehülse der Buchsen­seite zurückziehen und den Stecker je nach Typ um 45° oder 90° nach links drehen, bis sich die Markierungen axial gegenüber­stehen. Stecker und Buchse trennen.

Hinweis:

Je größer der Querschnitt der angeschlosse­nen Leitung und je kürzer die Leitungslänge ist, desto größer ist der Kraftaufwand während des Steck- und Verriegelungsvorgangs.

KODIERUNG

Für Rundsteckverbinder 10 – 21 mm

Mechanische Kodierung

Um das Risiko einer Fehlsteckung zu vermeiden, stehen je nach Typ bis zu 7 verschiedene mechanische Kodierungen (C1 bis C7) zur Verfügung. Die Kodierungen unterscheiden sich in der Anordnung der Führungsnuten und -nocken.

Die Kodierungsnummer ist auf dem Stecker neben der Markierung eingraviert.

Es können nur Stecker und Buchsen mit der gleichen Kodierungsnummer miteinander gesteckt werden.



Steckverbinder	10BV	16BL	21BV	16BV-GS	21BV-GS
Kodiermöglichkeiten	5	7	6	–	6

Farbkodierung

Es stehen bis zu 12 verschiedene farbige Kodierungen zur Verfügung, die eine schnellere Identifikation und eine sicherere Verbindung ermöglichen.

Verschiedene Auswahlmöglichkeiten erlauben den Einsatz in allen Anwendungsfällen (z. B. temporäre Stromversorgung und Industrie) und in den vor Ort verwendeten Farben zur Aderkennzeichnung.



Region	Phase 1 (L1)	Phase 2 (L2)	Phase 3 (L3)	Nullleiter (N)	Schutzleiter (PE)	Reserve
Kodierungsvorschlag	C1	C2	C3	C4	C5	C6 C7
Europa	■	■	■	■	■	–
USA (120 V/208 V/240 V)	■	■	■	■	■	–
USA (277 V/480 V)	■	■	■	■	■	
China	■	■	■	■	(■)	–

Farbkodierung gemäß HD 308 S2: 2001, IEC 60445:2017, NEC 2017.

ÜBERSICHT ZUBEHÖR

Eine große Auswahl an Zubehör



Mehr Sicherheit

Mikroschalter zur Überwachung des Verbindungsstatus:

- Der Status des Wechselkontakts ändert sich, wenn der Stecker richtig gesteckt wurde
- Der Anwender kann durch den Anschluss des Mikroschalters an eine zusätzliche Warnanzeige benachrichtigt werden
- Entspricht den IEC 61984-Anforderungen

Lange Lebensdauer

Stäubli bietet Schutzdeckel für einen hohen Eindringenschutz:

- Schutz des Steckverbinders im ungesteckten Zustand (vor Feuchtigkeit, Staub, Schlamm, Öl, Chemikalien etc.)
- Erhöht sowohl die Sicherheit als auch die Langlebigkeit der MULTILAM Kontaktelemente

Optimierte Bedienbarkeit

Für den 16BL-Steckverbinder bieten wir einen 45° Winkeladapter für mehr Flexibilität an:

- Kompakte Größe erlaubt eine kostengünstigere Integration
- Gewährleistet Kabelzugentlastung am Steckverbinder
- Einfacheres Verbinden und Trennen, insbesondere bei größeren Kabeln

Ebenso optional beim 16BL ist ein Fixierband speziell für die Anbringung auf den Kabelrollen des Generators vorgesehen. Dies garantiert sowohl eine sichere Befestigung als auch eine einfache Handhabung.

ÜBERSICHT 10BV

Stäubli Steckverbinder 10BV

Technische Daten	
Bemessungsspannung, IEC	AC 1000 V/DC 1500 V
Bemessungsstrom, IEC	250 A ¹⁾
Schutzart ²⁾ , gesteckt ungesteckt	IP65 (ID/S..., IS...mit Flachdichtung) IP2X
Material Isolation	PA
Material Gehäuse	CuZn (AG)
Temperaturbereich	-40 °C ... +90 °C
Kontaktwiderstand	≤ 40 μΩ
Kurzschlussstrom, 1 s/3 s	bis 6,0 kA/bis 3,4 kA
Stoßstrom	bis 25 kA
Prüfspannung (50 Hz/1 min.)	6,6 kV
Stoßspannung, 1,2 μs/50 μs (kV)	8 kV
Überspannungskat./Verschmutzungsgrad	CATIII/3
Schirmung	Nein
Leiterquerschnitt AxiClamp-Anschluss	6 mm ² – 70 mm ² 10 AWG – 2/0 AWG
Nenn-Ø Stift/Buchse	10 mm
Auszugskraft/Steckkraft, Neuzustand	40 N/175 N
Max. Anzugsdrehmoment	10 N m
Steckzyklen	bis 5000
Montage, ID/S10BV IS10BV	Gehäuse und Platten, optional mit Winkeladapter(auf Anfrage) Direkt an Sammelschienen
Anschlussart, KST/KBT10BV... ID/S... IS...	AxiClamp Kabelschuh Stromschiene/Kontaktblock
Verriegelung	Bajonettverriegelung, 90°
Farbkodierungen	10
Mechanische Kodierungen	C1 bis C5
In Anlehnung an	IEC 60664-1, IEC 60529, IEC 60512-5-2, IEC 61238-1-1, IEC 61984

Für weitere technische Information siehe
Seiten 58 – 70

¹⁾ Abhängig vom Modell – detaillierte Informationen auf den
Seiten 58 – 59

²⁾ Je nach Steckverbinderkombination, in gestecktem Zu-
stand oder mit Schutzdeckel

³⁾ Aufbaudose: nicht mit Mikroschalter und nur mit Schutz-
kappe (gilt nicht für Kabelseite)

Stromversorgung mit Hilfe eines mobilen Generators und Stäubli Rundsteckverbindern



Typen und Steckmöglichkeiten

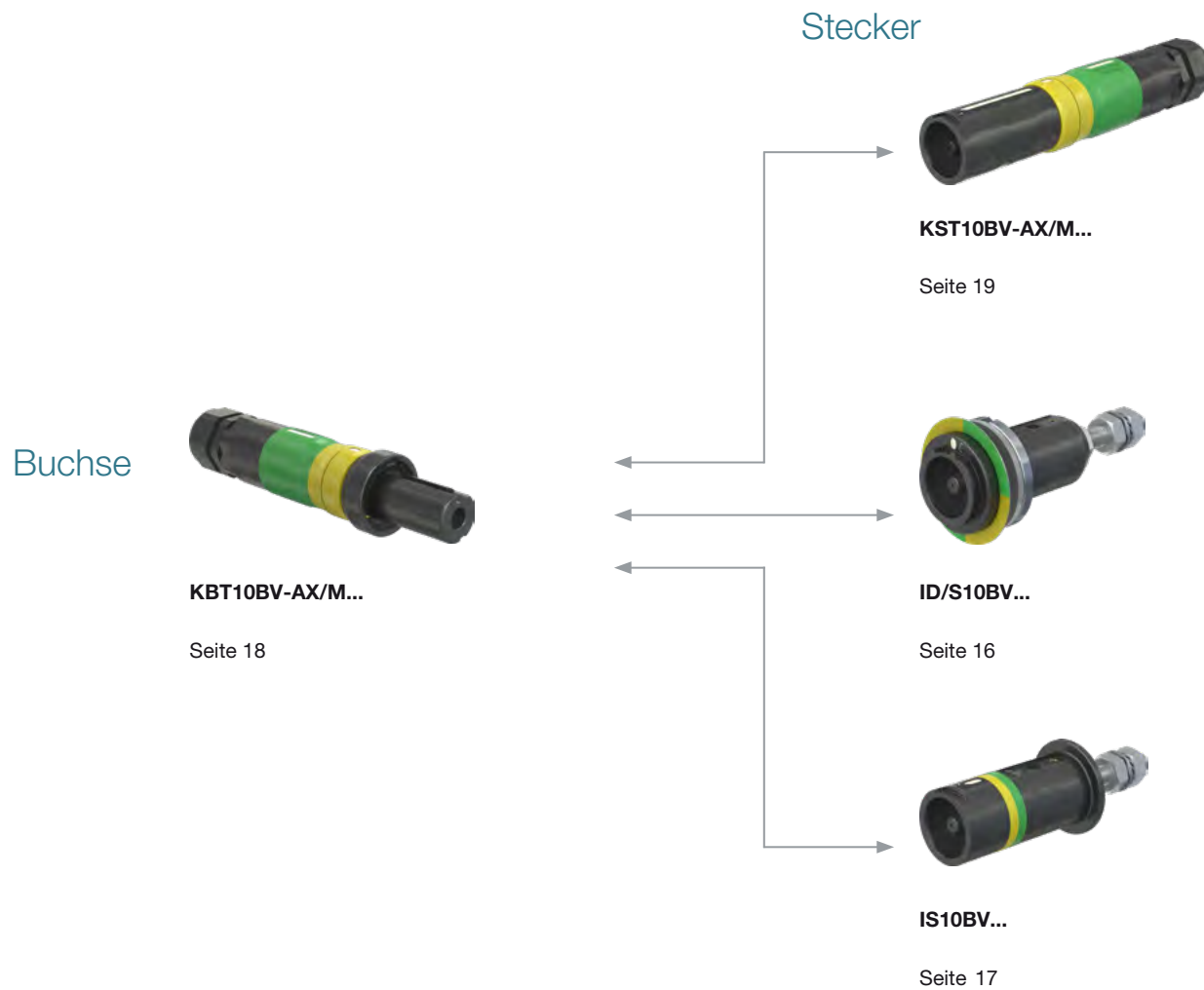

Hinweis zur Kodierung:

Es sind nur Stecker mit Buchsen steckbar, die die gleiche Kodier-Nr. aufweisen.

C1 = Standardkodierung

EINBAUDOSE 10BV

Stecker ID/S10BV

Einbaudose mit Gewindeanschluss M10

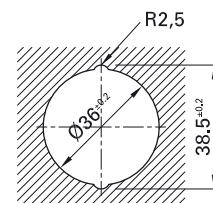
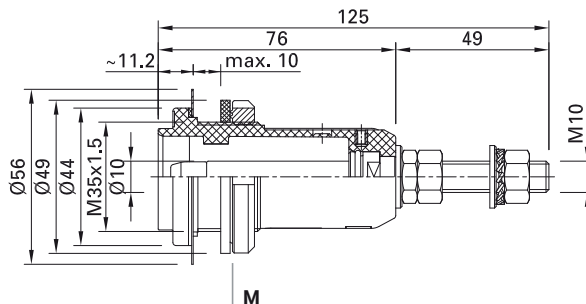
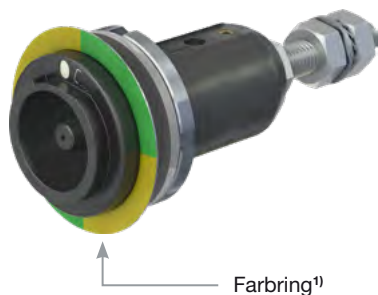

Bohrplan

Bestell-Nr.	Typ	Beschreibung	*Farben
14.0048C... ²⁾	ID/S10BV-C... ²⁾	Stecker	

Zubehör (bitte separat bestellen)

14.5187-*	FR10	Farbring	
14.5189	ID10BV-WZ	Steckschlüssel SW17, zum Anziehen der Ringmutter (M), siehe Seite 23	
14.5252-*	PL-PC-1021SET	Schutzdeckel, siehe Seite 20	
15.5809	VK-S10BV	Schutzdeckel, siehe Seite 20	
14.0103	MS-S10BV	Mikroschalter, siehe Seite 21	



Montageanleitung MA046

www.staubli.com/electrical

* Bitte den Farbcode angeben

¹⁾ Farbring bitte separat bestellen

²⁾ Kodiernummer (C1 bis C5) hinzufügen.

AUFBAUDOSE 10BV

Stecker IS10BV

Aufbaudose mit Gewindeanschluss M10

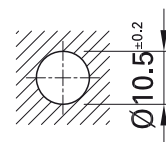
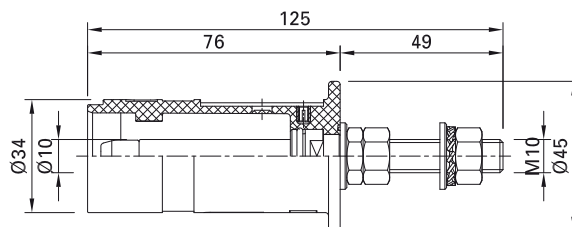
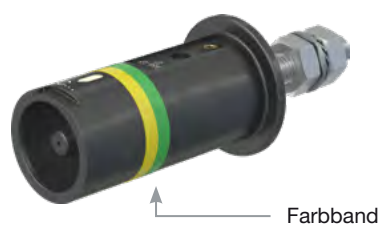

Bohrplan

Bestell-Nr.	Typ	Beschreibung	Farben
14.2020C... ¹⁾ -*	IS10BV-C... ¹⁾	Stecker	

Zubehör (bitte separat bestellen)

14.5190	FDK10BV	Flachdichtung, für IP65-Montage auf einer Fläche, Seite 22
15.5809	VK-S10BV	Schutzdeckel, Seite 20
14.0103	MS-S10BV	Mikroschalter, Seite 21



Montageanleitung MA047

www.staubli.com/electrical

* Bitte den Farbcode angeben

¹⁾ Kodiernummer (C1 bis C5) hinzufügen.

KUPPLUNGEN 10BV

Buchse KBT10BV

Mit AxiClampanschluss für CU-Kabel der Klassen 5 und 6¹⁾



Verriegelungsring (optional)

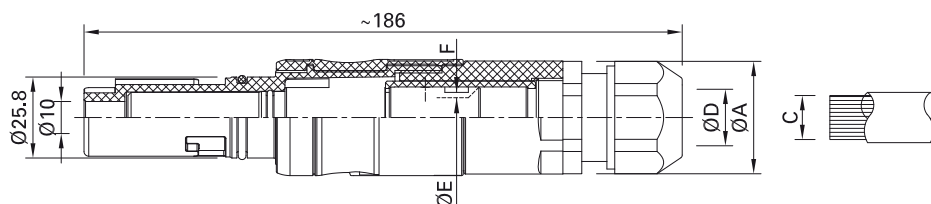

Bestell-Nr.	Typ	Abmessungen		Leiterquerschnitt		Ø-Bereich der Kabelverschraubung	Max. Ø Leiter	SW der AxiClamphülse	*Farben
		Ø A	C mm ²	C AWG	Ø D mm				
15.0644C... ²⁾ _*	KBT10BV-AX/M25/6-16-C... ²⁾	36	6 ³⁾ ; 10 ³⁾ ; 16	10; 8; 6	9 – 18	6	9		
15.0645C... ²⁾ _*	KBT10BV-AX/M25/25-35-C... ²⁾	36	25; 35	4; 2	9 – 18	8,5	12	20 21 22 23 24 25	
15.0646C... ²⁾ _*	KBT10BV-AX/M25/50-70-C... ²⁾	36	50; 70	1/0; 2/0	9 – 18	12,5	16	26 27 28 29	
15.0647C... ²⁾ _*	KBT10BV-AX/M32/50-70-C... ²⁾	46	50; 70	1/0; 2/0	13 – 25	12,5	16		

Zubehör (bitte separat bestellen)

15.5808	VK-B10BV	Schutzdeckel, Seite 20
15.5807	VR10BV	Verriegelungsring, Seite 22
15.0139	VR10BV-WZ	Werkzeug zum Ablösen des Verriegelungsringes, Seite 22
15.0138	GS33/42	Gabelschlüssel zum Anziehen der Kabelverschraubung, Seite 23



Montageanleitung MA048

www.staubli.com/electrical

* Bitte den Farbcode angeben

¹⁾ Gemäß IEC 60228 (DIN VDE 0295), siehe Seite 57

²⁾ Kodiernummer (C1 bis C5) hinzufügen.

³⁾ Den Kabelaußendurchmesser so vergrößern (z. B. mit Wärmeschrumpfschlauch), dass die Kabelverschraubung genügend klemmt und dichtet

Stecker KST10BV

Mit AxiClampanschluss für CU-Kabel der Klassen 5 und 6¹⁾

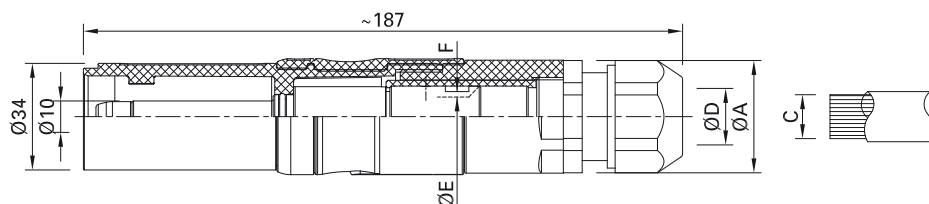
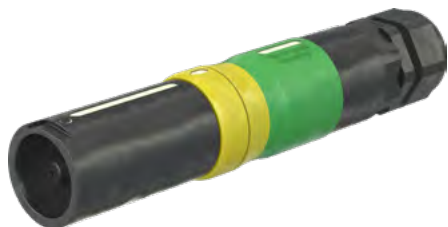

Bestell-Nr.	Typ	Abmessungen		Leiterquerschnitt		Ø-Bereich der Kabelverschraubung	Max. Ø Leiter	SW der AxiClamphülse	*Farben
		Ø A	C mm ²	C AWG	Ø D mm				
15.0648C... ²⁾ *	KST10BV-AX/M25/6-16-C... ²⁾	36	6 ³⁾ ; 10 ³⁾ ; 16	10; 8; 6	9 – 18	6	9		
15.0649C... ²⁾ *	KST10BV-AX/M25/25-35-C... ²⁾	36	25; 35	4; 2	9 – 18	8,5	12	20 21 22 23 24 25	
15.0650C... ²⁾ *	KST10BV-AX/M25/50-70-C... ²⁾	36	50; 70	1/0; 2/0	9 – 18	12,5	16	26 27 28 29	
15.0651C... ²⁾ *	KST10BV-AX/M32/50-70-C... ²⁾	46	50; 70	1/0; 2/0	13 – 25	12,5	16		

Zubehör (bitte separat bestellen)

15.5809	VK-S10BV	Schutzdeckel, Seite 20
15.0138	GS33/42	Gabelschlüssel zum Anziehen der Kabelverschraubung, Seite 23



Montageanleitung MA048

www.staubli.com/electrical

* Bitte den Farbcode angeben

¹⁾ Gemäß IEC 60228 (DIN VDE 0295), siehe Seite 57

²⁾ Kodiernummer (C1 bis C5) hinzufügen.

³⁾ Den Kabelaußendurchmesser so vergrößern (z. B. mit Wärmeschrumpfschlauch), dass die Kabelverschraubung genügend klemmt und dichtet

ZUBEHÖR 10BV

Schutzdeckel

Schutzdeckel VK

Mit Halteband. Dienen als Staub- und Spritzwasserschutz von ungesteckten Steckverbindern. Mit Hilfe des Haltebands

können sie an der Isolierung der Steckverbinder befestigt werden.

VK-B10BV



VK-S10BV

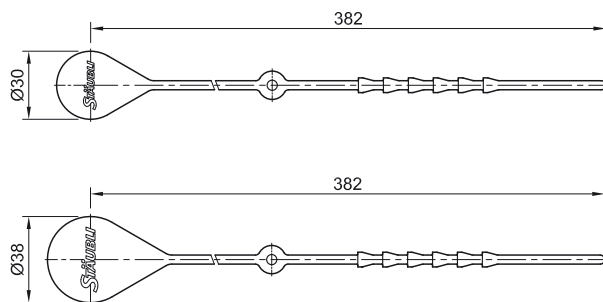

Bestell-Nr.	Typ	Schutzart	passend zu	Seite	MA	Montageanleitung
15.5808	VK-B10BV	IP65, IP68	KBT10BV-AX/...	18	MA048	
15.5809	VK-S10BV	IP65, IP68	ID/S10BV-... IS10BV-... KST10BV-AX/...	16 17 19	MA046 MA047 MA048	

Schutzdeckel PL-PC

Für Einbaudosen. Der Schutzdeckel PL-PC-1021SET ist ein federnder Klappdeckel zum Abdecken nicht gesteckter Anschlussdosen und schützt vor mechani-

schen Einwirkungen, Schmutz und Spritzwasser. Schutzart IP65.

Der Schutzdeckel ist mit einem Vorhängeverschluss abschließbar (nicht von Stäubli ge-

liefert). Die Farbkodierung erfolgt mit Farbkodierungsscheiben.

PL-PC-1021SET



Farbkodierungsscheibe

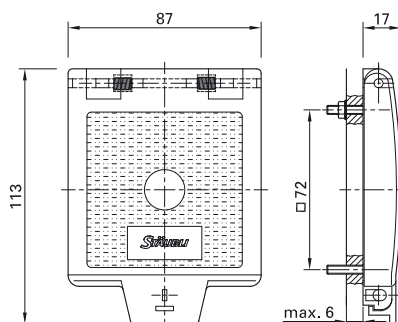

Bestell-Nr.	Typ	passend zu	Seite	MA	Montageanleitung	* Farben
14.5252-*	PL-PC-1021SET	ID/S10BV-C...ID/	16	MA036		

Einzelteile

14.5137-*	FS-DE10-16	Ersatz-Farbkodierungsscheibe				
-----------	------------	------------------------------	--	--	--	--

* Bitte den Farbcode angeben

¹⁾ Kein Lagerartikel. Liefertermin auf Anfrage.

Mikroschalter

Für Normkonformität und erhöhte Sicherheit

Ein- und Aufbaudosen können zusätzlich mit einem Mikroschalter für die Steckzustandsanzeige ausgerüstet werden. Der Mikro-

schalter-Kontakt ist ein Wechselkontakt mit 3 Flachsteckanschlüssen 2,8 mm x 0,5 mm und einer Schaltleistung von 6 A, AC 250 V.

Der Mikroschalter schaltet unmittelbar bevor die Verriegelung einrastet und zeigt damit an, dass die Steckverbindung hergestellt ist.

MS-S10BV

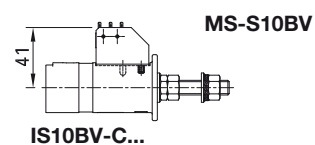
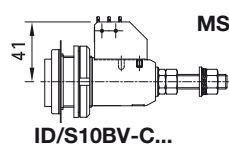
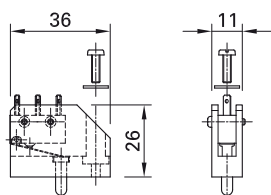

Bestell-Nr.	Typ	passend zu	Seite	 Montageanleitung
14.0103	MS-S10BV	ID/S10BV-... IS10BV-...	16	MA046 MA047



Montageanleitung

www.staubli.com/electrical

Verriegelungsring

Mit diesem zusätzlichen Verriegelungsring zur Montage auf die Kupplungs-Buchsen KBT10BV... kann die Steckverbindung so

verriegelt werden, dass sie nur mit dem Werkzeug VR10BV-WZ gelöst werden kann.

VR10BV



VR10BV-WZ



Bestell-Nr.	Typ	Bezeichnung	passend zu	Seite	 MA	Montageanleitung
15.5807	VR10BV	Verriegelungsring	KBT10BV-AX/...	18	MA049	
15.0139	VR10BV-WZ	Werkzeug	VR10BV	22	MA049	

Flachdichtung

Flachdichtung. Zur IP65-Montage des IS10BV auf einer Fläche.

FDK10BV



Bestell-Nr.	Typ	Bezeichnung	passend zu	Seite	 MA	Montageanleitung
14.5190	FDK10BV	Flachdichtung	ID/S10BV-C...	16	MA046	



Montageanleitung

www.staubli.com/electrical

WERKZEUGE 10BV

Steckschlüssel

Für das Anziehen der Ringmutter des 10BV empfiehlt Stäubli ein Drehmoment. Für

marktübliche Drehmomentschlüssel liefert Stäubli diesen Steckschlüssel (SW17).

ID10BV-WZ



Bestell-Nr.	Typ	Drehmoment	passend zu	Seite	 Montageanleitung
14.5189	ID10BV-WZ	10 N m	ID/S10BV-C...	16	MA046

Gabelschlüssel

Zum Anziehen der Kabelverschraubung der Kupplungen K...T10BV... empfiehlt Stäubli dieses Werkzeug, um einem Überdrehen der

Gewinde bei der Verwendung mit herkömmlichen Werkzeugen vorzubeugen. Dazu werden 2 Werkzeuge benötigt.

GS33/42



Bestell-Nr.	Typ	Bezeichnung	passend zu	Seite	 Montageanleitung
15.0138	GS33/42	Gabelschlüssel (1 Stück)	KBT10BV-AX/...	18	MA048
			KST10BV-AX/...	19	MA048



Montageanleitung

www.staubli.com/electrical

ÜBERSICHT 16BL

Stäubli Steckverbinder 16BL

Technische Daten	
Bemessungsspannung, IEC	AC 1000 V/DC 1500 V
Bemessungsspannung, UL	AC 600 V/DC 600 V
Bemessungsstrom, IEC	bis 630 A ¹⁾
Bemessungsstrom, UL	bis 380 A ¹⁾
Schutzart ²⁾ , gesteckt ungesteckt	IP65 ³⁾ , IP68 (1 m, 1 h), IP69 IP2X
Material Isolation	PA
Material Gehäuse	CuZn (Ag)
Temperaturbereich	-40 °C ... +120 °C
Salzsprühnebeltest, gemäß IEC 60068-2-11	672 h kontinuierlich
Kontaktwiderstand	≤25 μΩ
Kurzschlussstrom, 1 s/3 s	bis 14 kA/bis 10 kA
Stoßstrom	bis 55 kA
Prüfspannung (50 Hz/1 min.)	6,6 kV
Stoßspannung, 1,2 μs/50 μs (kV)	12 kV
Überspannungskat./Verschmutzungsgrad	CATIII/3
Schirmung	Nein
Leiterquerschnitt, Crimpanschluss AxiClamp-Anschluss	70 mm ² – 240 mm ² 2/0 AWG; 500 MCM (inkl. 535,3 MCM) 95 mm ² – 240 mm ² 4/0 AWG; 500 MCM
Nenn-Ø Stift/Buchse	16 mm
Auszugskraft/Steckkraft, Neuzustand	114 N/300 N ⁵⁾
Max. Anzugsdrehmoment	30 N m
Steckzyklen	bis 5 000
Montage, 16BL-PP/ET/C 16BL-MP/ET/C	Gehäuse und Platten, optional mit Winkeladapter Direkt an Sammelschienen
Anschlussart 16BL-CS/C, 16BL-CP/C 16BL-PP/ET/C 16BL-MP/ET/C	Crimpanschluss oder AxiClamp Kabelschuh Stromschiene/Kontaktblock
Verriegelung	Bajonettverriegelung, 45°
Farbkodierungen	12
Mechanische Kodierungen	C1 bis C7
In Anlehnung an	IEC 61984, IEC 60664-1, IEC 60529, IEC 60512-5-2, IEC 61238-1, IEC 60068-2-52, UL 486A-486B, UL 94
UR recognized component	E470532

Für weitere technische Information siehe
Seiten 60 – 70

¹⁾ Abhängig vom Modell – detaillierte Informationen auf den Seiten 60 bis 65

²⁾ Je nach Steckverbinderkombination, in gestecktem Zustand oder mit Schutzdeckel

³⁾ Auch mit Schutzdeckel im ungesteckten Zustand

⁴⁾ Abhängig von der Oberflächenstruktur der Platte/Dichtigkeit der Installation (nur für 16BL-PP/ET/C)

⁵⁾ Der angegebene Wert bezieht sich auf den ersten Steckzyklus und nimmt fortschreitend mit der Folgenutzung ab

Typen und Steckmöglichkeiten

Buchse



16BL-CS
Seite 26

Stecker



16BL-CP
Seite 27



16BL-MP
Seite 29



16BL-PP
Seite 28

Hinweis zur Kodierung:

Es sind nur Stecker mit Buchsen steckbar, die die gleiche Kodier-Nr. aufweisen.
C1 = Standardkodierung



FREIE STECKVERBINDER

Buchse 16BL-CS

Mit AxiClamp und Crimpanschluss für Cu-Kabel der Klassen 5 und 6¹⁾

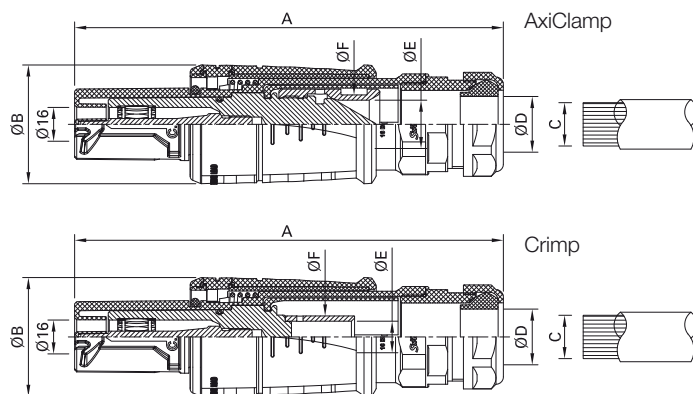

Bestell-Nr.	Typ	Abmessungen (mm)		Leiterquerschnitt			Ø-Bereich der Kabelverschraubung	Max. Ø Leiter	SW der AxiClamphülse	Crimphülse Außen-Ø	*Farben
		A	B	C mm ²	C AWG	C MCM					

AxiClamp-Anschluss

15.0718C ²⁾ .*	16BL-CS/AX/M40/95-120-C...	204	57	95 – 120	4/0	250	20 – 32	16	22		20 21 22
15.0719C ²⁾ .*	16BL-CS/AX/M40/150-185-C...	204	57	150 – 185		300 – 350	20 – 32	20	27		23 24 25
15.0720C ²⁾ .*	16BL-CS/AX/M50/150-185-C...	223	57	150 – 185		300 – 350	31 – 41	20	27		26 27 28
15.0721C ²⁾ .*	16BL-CS/AX/M50-240-C...	223	57	240		450 – 500	31 – 41	23	28		29 30 31

Crimpanschluss

15.0686C ²⁾ .*	16BL-CS/M32/70-C...	202	57	70	2/0		15 – 25	13		17	
15.0687C ²⁾ .*	16BL-CS/M40/95-C...	204	57	95	4/0		20 – 32	15		20	
15.0688C ²⁾ .*	16BL-CS/M40/120-C...	204	57	120		250 (inkl. 262,6)	20 – 32	17		22	20 21 22
15.0689C ²⁾ .*	16BL-CS/M40/150-C...	204	57	150		300 (inkl. 313,3)	20 – 32	19		25	23 24 25
15.0690C ²⁾ .*	16BL-CS/M40/185-C...	204	57	185		350 (inkl. 373,3)	20 – 32	21		27	26 27 28
15.0691C ²⁾ .*	16BL-CS/M50/150-C...	223	57	150		300 (inkl. 313,3)	31 – 41	19		25	29 30 31
15.0692C ²⁾ .*	16BL-CS/M50/185-C...	223	57	185		350 (inkl. 373,3)	31 – 41	21		27	
15.0693C ²⁾ .*	16BL-CS/M50/240-C...	223	57	240		500 (inkl. 535,3)	31 – 41	24		30	

Zubehör (bitte separat bestellen)

15.5881	16BL-CS/PC	Schutzdeckel, Seite 30
15.5883	16BL-CS/FIX	Fixierband mit Schutzdeckel, Seite 31



Montageanleitung MA408

www.staubli.com/electrical

* Bitte den Farbcode angeben

¹⁾ Gemäß IEC 60228 (DIN VDE 0295)

²⁾ Kodiernummer (C1 bis C7) hinzufügen

Stecker 16BL-CP

Mit AxiClamp- und Crimpanschluss für Cu-Kabel der Klassen 5 und 6¹⁾

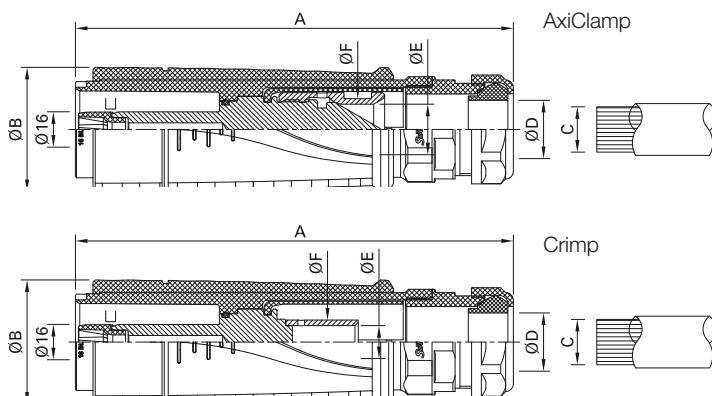

Bestell-Nr.	Typ	Abmessungen (mm)		Leiterquerschnitt			Ø-Bereich der Kabelverschraubung	Max. Ø Leiter	SW der AxiClamphülse	Crimphülse Außen-Ø	*Farben
		A	B	C mm ²	C AWG	C MCM					

AxiClamp-Anschluss

15.0722C ²⁾ * 16BL-CP/AX/M40/95-120-C...	200	57	95 – 120	4/0	250	20 – 32	16	22			20 21 22
15.0723C ²⁾ * 16BL-CP/AX/M40/150-185-C...	200	57	150 – 185		300 – 350	20 – 32	20	27			23 24 25
15.0724C ²⁾ * 16BL-CP/AX/M50/150-185-C...	219	57	150 – 185		300 – 350	31 – 41	20	27			26 27 28
15.0725C ²⁾ * 16BL-CP/AX/M50-240-C...	219	57	240		450 – 500	31 – 41	23	28			29 30 31

Crimpanschluss

15.0702C ²⁾ * 16BL-CP/M32/70-C...	197	57	70	2/0		15 – 25	13		17		
15.0703C ²⁾ * 16BL-CP/M40/95-C...	200	57	95	4/0		20 – 32	15		20		
15.0704C ²⁾ * 16BL-CP/M40/120-C...	200	57	120		250 (inkl. 262,6)	20 – 32	17		22		20 21 22
15.0705C ²⁾ * 16BL-CP/M40/150-C...	200	57	150		300 (inkl. 313,2)	20 – 32	19		25		23 24 25
15.0706C ²⁾ * 16BL-CP/M40/185-C...	200	57	185		350 (inkl. 373,2)	20 – 32	21		27		26 27 28
15.0707C ²⁾ * 16BL-CP/M50/150-C...	219	57	150		300 (inkl. 313,2)	31 – 41	19		25		29 30 31
15.0708C ²⁾ * 16BL-CP/M50/185-C...	219	57	185		350 (inkl. 373,2)	31 – 41	21		27		
15.0709C ²⁾ * 16BL-CP/M50/240-C...	219	57	240		500 (inkl. 535,2)	31 – 41	24		30		

Zubehör (bitte separat bestellen)

15.5882	16BL-CP/PC	Schutzdeckel, Seite 30
15.5884	16BL-CP/FIX	Fixierband mit Schutzdeckel, Seite 31



Montageanleitung MA408

www.staubli.com/electrical

* Bitte den Farbcode angeben

¹⁾ Gemäß IEC 60228 (DIN VDE 0295)

²⁾ Kodiernummer (C1 bis C7) hinzufügen

EIN-/AUFBAUDOSEN

Stecker 16BL-PP/ET

Einbaudose mit Gewindeanschluss M16

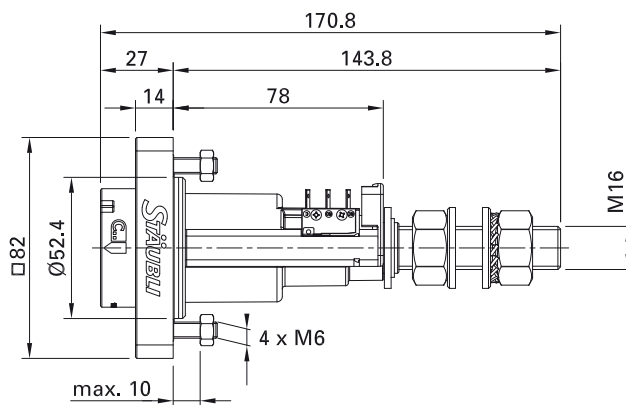

Bestell-Nr.	Typ	Beschreibung	*Farben
14.0066C ¹⁾	16BL-PP/ET-C...	Stecker mit Gewindeanschluss M16	

Einzelteile (bitte separat bestellen)

14.5204-*	FR21	Farbring	20 21 22 23 24 25 26 27 28 29 30 31
-----------	------	----------	-------------------------------------

Zubehör (bitte separat bestellen)

15.5882	16BL-CP/PC	Schutzdeckel mit Halteband, Seite 30	
14.5252-*	PL-PC-1021SET	Schutzdeckel mit Farbkodierungsscheibe, Seite 30	20 21 22 23 24 25 26 27 28 29 30 31
14.0050	WA-ID/S21	Winkeladapter, Seite 32	
14.0106	MSW-16BL-PP	Mikroschalter, Seite 32	



Montageanleitung MA409

www.staubli.com/electrical

* Bitte den Farbcode angeben

¹⁾ Kodiernummer (C1 bis C7) hinzufügen

Stecker 16BL-MP/ET

Aufbaudose mit Gewindeanschluss M16

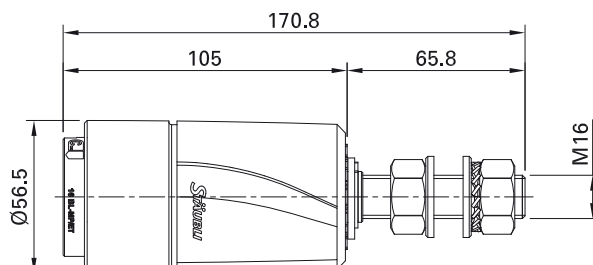

Bestell-Nr.	Typ	Beschreibung	*Farben
14.2055C ¹⁾ -*	16BL-MP/ET-C...	Stecker mit Gewindeanschluss M16	

Zubehör (bitte separat bestellen)

15.5882	16BL-CP/PC	Schutzdeckel mit Halteband, Seite 30	
---------	------------	--------------------------------------	--



Montageanleitung MA410

www.staubli.com/electrical

* Bitte den Farbcode angeben

¹⁾ Kodiernummer (C1 bis C7) hinzufügen

Schutzdeckel

Schutzdeckel 16BL-C.../PC

Mit Halteband. Wird verwendet, um die ungesteckten Steckverbinder vor Staub und Wasser zu schützen.

Die Abdeckung wird einfach auf den Steckverbinder aufgesteckt. Mit einem Halteband kann der Schutzdeckel an der Isolierung der Steckverbinder befestigt werden.

16BL-CP/PC

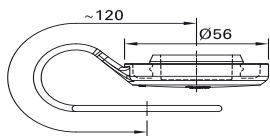

16BL-CS/PC

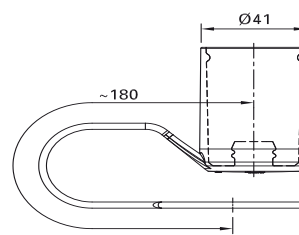

Bestell-Nr.	Typ	passend zu	Seite	Schutzart	Montageanleitung
15.5882	16BL-CP/PC	16BL-CP...	27	IP65, IP68	MA408
15.5881	16BL-CS/PC	16BL-CS...	26	IP65, IP68	MA408

Schutzdeckel 16BL-C.../PC

Für Einbaudosen. Der Schutzdeckel PL-PC-1021SET ist ein federnder Klappdeckel zum Abdecken nicht gesteckter Anschlussdosen und schützt vor mechani-

schen Einwirkungen, Schmutz und Spritzwasser. Schutzart IP65.

Der Schutzdeckel ist mit einem Vorhängeschloss abschließbar (nicht von Stäubli ge-

liefert). Die Farbkodierung erfolgt mit Farbkodierungsscheiben.

PL-PC-1021SET

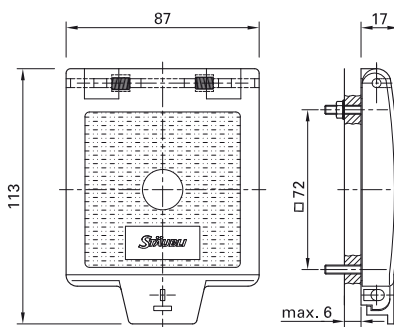

Bestell-Nr.	Typ	passend zu	Seite	Schutzart	Montageanleitung	* Farben														
14.5252-*	PL-PC-1021SET	16BL-PP/ET-C...	28	IP65	MA036	<table border="1"> <tr> <td>20</td><td>21</td><td>22</td><td>23</td><td>24</td><td>25</td><td>26</td> </tr> <tr> <td>27</td><td>28</td><td>29</td><td>30¹⁾</td><td>31¹⁾</td><td></td><td></td> </tr> </table>	20	21	22	23	24	25	26	27	28	29	30 ¹⁾	31 ¹⁾		
20	21	22	23	24	25	26														
27	28	29	30 ¹⁾	31 ¹⁾																

Einzelteile

14.5137-*	FS-DE10-16	Ersatz-Farbkodierungsscheibe				<table border="1"> <tr> <td>20</td><td>21</td><td>22</td><td>23</td><td>24</td><td>25</td><td>26</td> </tr> <tr> <td>27</td><td>28</td><td>29</td><td>30¹⁾</td><td>31¹⁾</td><td></td><td></td> </tr> </table>	20	21	22	23	24	25	26	27	28	29	30 ¹⁾	31 ¹⁾		
20	21	22	23	24	25	26														
27	28	29	30 ¹⁾	31 ¹⁾																

* Bitte den Farbcode angeben

¹⁾ Kein Lagerartikel. Liefertermin auf Anfrage.

Fixierband mit Schutzdeckel

Zur sicheren und einfachen Befestigung der Steckverbinder 16BL-CP und 16BL-CS durch Anbringen an der Kabelrolle oder an anderen Befestigungspunkten.

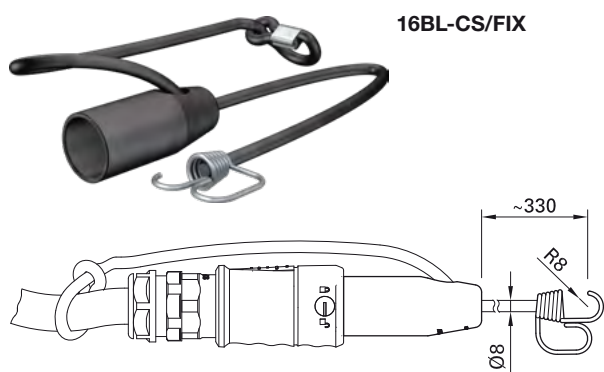
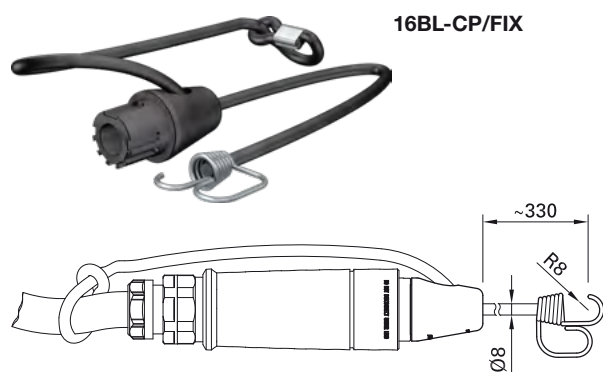

Bestell-Nr.	Typ	passend zu	Seite	 MA	Montageanleitung
15.5884	16BL-CP/FIX	16BL-CP..	27	MA408	
15.5883	16BL-CS/FIX	16BL-CS..	26	MA408	

Mikroschalter

Die Verwendung einer Verriegelungsvorrichtung (z. B. Mikroschalter) verhindert die Verbindung unter Last und stellt sicher, dass der Anwender die Anforderungen der Norm IEC 61984 erfüllt.

Der 16BL-PP/ET-C kann mit einem Mikroschalter ausgestattet werden, der den Status der Steckverbindung anzeigt.

Der Mikroschalter ist ein Wechselkontakt mit 3 Flachsteckanschlüssen 2,8 mm x 0,5 mm. Er schaltet unmittelbar vor dem Einrasten der Verriegelung und zeigt damit an, dass die Steckverbindung hergestellt wurde.

Spezifiziert:

- Für IEC: 6 A, AC 250 V
- Für UL: 5 A, 125/AC 250 V
1 A, DC 48 V

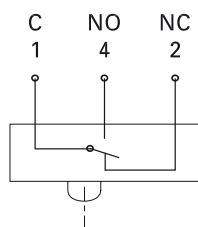

Bestell-Nr.	Typ	passend zu	Seite
14.0106	MSW-16BL-PP	16BL-PP/ET-C... wird mit 2 Schrauben montiert (im Lieferumfang enthalten)	28

Winkeladapter

Der Winkeladapter WA-ID/S21 ist ein Zusatzelement, das eine platzsparendere Montage der ID/S21-C... und 16BL-PP/ET-C... -Modelle ermöglicht als die Standardversion.

Außerdem werden die durch die Leitung hervorgerufenen Querkräfte, die auf den Stecker wirken können, minimiert. Schutzart IP65.

Hinweis zu IP65:

Bitte Stäubli kontaktieren wenn die Einsatzhöhe 2000 m über Meeresniveau überschreitet.

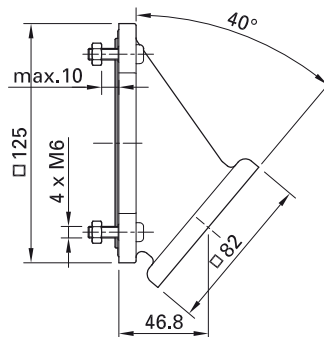

Bestell-Nr.	Typ	passend zu	Seite	Schutzart	Montageanleitung
14.0050	WA-ID/S21	16BL-PP/ET-C...	28	IP65	MA075

ADAPTER 16BV – 16BL

Kompatibilität zum bestehenden 16BV-System



Integration von 16BL-Steckverbindern in ein bestehendes 16BV-System

Der 16BL kann mit Hilfe einer Adapterlösung einfach in bestehende Systeme integriert werden. Verschiedene Sets sind für alle Anwendungsfälle erhältlich (siehe Seite 34.)

Austausch des 16BV Einbaudosen-Steckverbinders

Der Austausch von ID/... Steckverbindern durch die neuen 16BL Steckverbinder ist einfach und ohne weitere Anpassungen möglich.

Die Bohrplanabmessungen sind identisch. Zusätzliche Befestigungsschrauben am vorderen Flansch tragen zur Stabilität bei und verringern die mechanische Belastung nach dem Ankuppeln.

Bohrplan 16BV

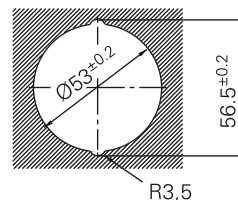

Bohrplan 16BL

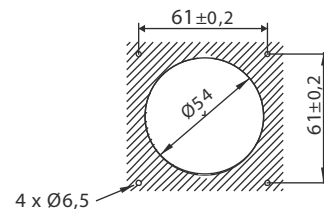

Adapter 16BV – 16BL

Plug-and-Play-Adapter für Kompatibilität mit bestehenden 16BV-Systemen

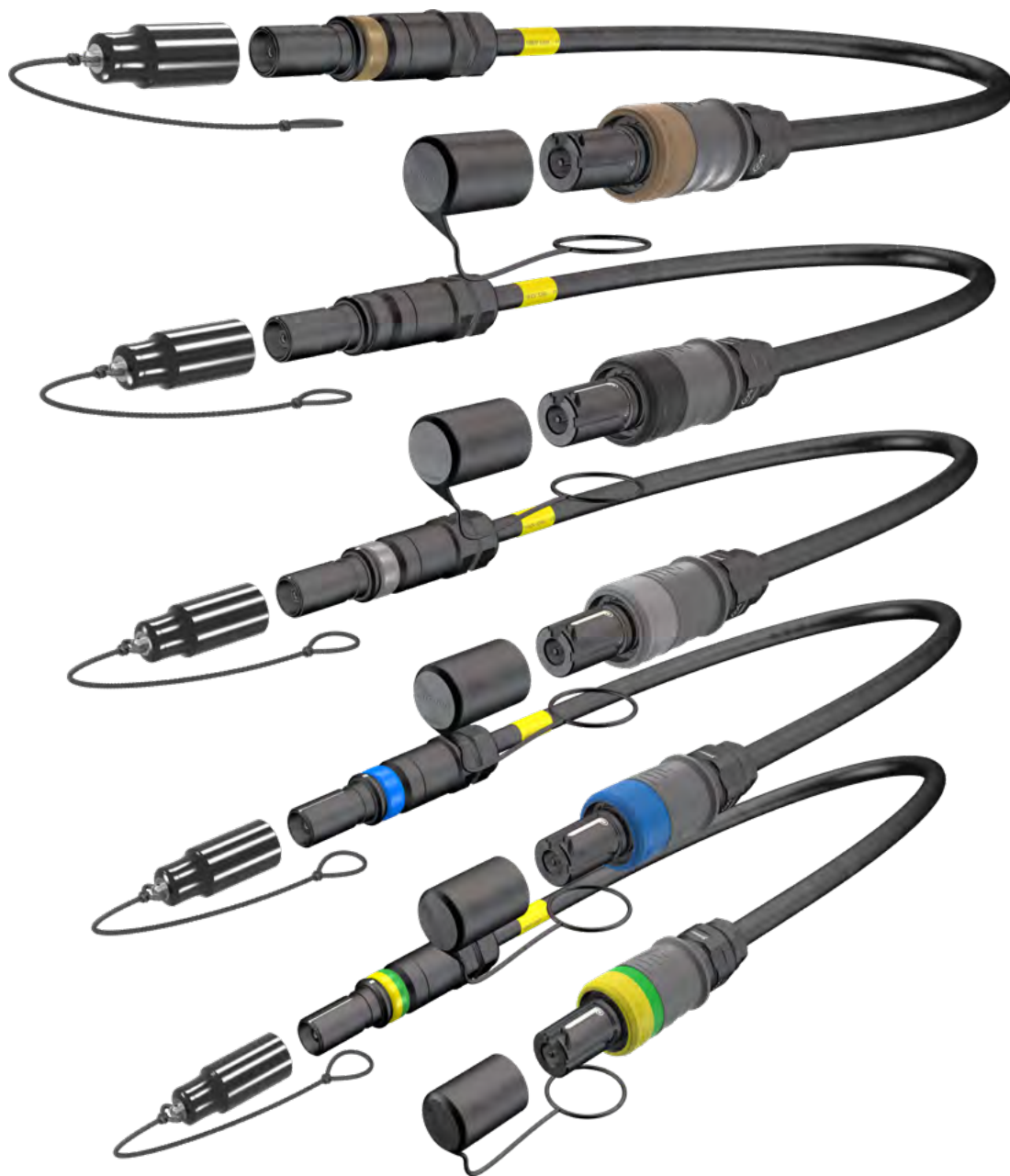

ADAP/16BV/16BL/SET4/EU – Satz für Europa, Typ: 16BV-Stecker/16BL-Stecker

Bestehende 16BV-Systeme können schnell und einfach an die neuen 16BL-Steckverbinder angeschlossen werden, indem der zugehörige Plug-and-Play-Adapter verwendet wird.

Die richtige Wahl für Ihre Anwendung muss entsprechend der Konfiguration der Installation getroffen werden.

Abhängig von den in den verschiedenen Regionen vorwiegend verwendeten Steckerkombinationen stehen verschiedene Adapt-

ersätze zur Verfügung. Jeder Satz besteht je nach Anzahl der regional verwendeten Leiter aus der passenden Anzahl von Adaptern.

Sonderausführungen können auf Anfrage gefertigt werden.

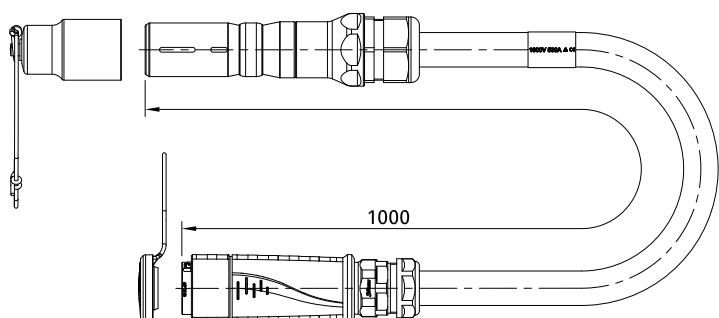

Bestell-Nr.	Typ	Region	Seite 16BV		Seite 16BL		Leiter/Kennzeichnungen ¹⁾					Kabel-länge ²⁾	Max. Betriebs-temp.
			Stecker	Buchse	Stecker	Buchse	L1	L2	L3	N	PE		
							C1	C2	C3	C4	C5		
15.2553	ADAP/16BV/16BL/SET1/CN	China	x		x		●	●	●	●		1 m	80 °C
15.2554	ADAP/16BV/16BL/SET3/CN			x		x							
15.2555	ADAP/16BV/16BL/SET1/EU	Europa	x		x							1 m	80 °C
15.2556	ADAP/16BV/16BL/SET2/EU			x	x		●	●	●	●	●		
15.2557	ADAP/16BV/16BL/SET3/EU			x		x							
15.2558	ADAP/16BV/16BL/SET4/EU			x		x							
15.2559	ADAP/16BV/16BL/SET1/DE	Deutsch-land	x		x							1 m	80 °C
15.2560	ADAP/16BV/16BL/SET2/DE			x	x		●	●	●	●	●		
15.2561	ADAP/16BV/16BL/SET3/DE			x		x							
15.2562	ADAP/16BV/16BL/SET4/DE			x		x							
15.2563	ADAP/16BV/16BL/SET1/CH	Schweiz	x		x							1 m	80 °C
15.2564	ADAP/16BV/16BL/SET2/CH			x	x		●	●	●	●	●		
15.2565	ADAP/16BV/16BL/SET3/CH			x		x							
15.2566	ADAP/16BV/16BL/SET4/CH			x		x							

Anmerkung:

Bitte prüfen Sie vor der Bestellung, ob das Kabel des Standard-Plug-and-Play-Adapters Ihren Einsatzbedingungen entspricht.

Kriterien wie z. B. Temperatur, chemische Beständigkeit oder Höhe der Frequenz sind besonders sorgfältig zu berücksichtigen.

Bitte wenden Sie sich an Ihren lokalen

Stäubli-Partner, wenn Sie Unterstützung benötigen.

¹⁾ Die mechanische Codierung wird nur für die 16BL-Steckverbinder in Betracht gezogen

²⁾ Vormontiert, mit Crimpanschlüssen, Leitungstypklasse PUR 5, Querschnitt 240 mm²

ÜBERSICHT 21BV

Stäubli Steckverbinder 21BV

Technische Daten	
Bemessungsspannung, IEC	AC 1000 V/DC 1500 V
Bemessungsstrom, IEC	bis 1000 A ¹⁾
Schutzart ²⁾ , gesteckt ungesteckt	IP65, IP68, IP69 IP2X
Material Isolation	PA
Material Gehäuse	CuZn (Ag)
Temperaturbereich	-60 °C ... +120 °C (statisch) ⁴⁾⁵⁾
Salzsprühnebeltest, gemäß IEC 60068-2-11	672 h kontinuierlich
Kontaktwiderstand	≤25 μΩ
Kurzschlussstrom, 1 s/3 s	bis 19 kA/bis 14 kA
Stoßstrom	bis 70 kA
Prüfspannung (50 Hz/1 min.)	6,6 kV
Stoßspannung, 1,2 μs/50 μs (kV)	12 kV
Überspannungskat./Verschmutzungsgrad	CATIII/3
Schirmung	Nein
Leiterquerschnitt Crimpanschluss/Schraubanschluss	150 mm ² – 400 mm ² 300 MCM – 777 MCM
Nenn-Ø Stift/Buchse	21 mm
Auszugskraft/Steckkraft, Neuzustand	140 N/270 N
Max. Anzugsdrehmoment	52 N m
Steckzyklen	bis 5 000
Montage ID/S21BV IS21BV	Gehäuse und Platten, optional mit Winkeladapter Direkt an Sammelschienen
Anschlussart KST/KBT21BV ID/S21BV IS/21BV	Crimpanschluss Kabelschuh Sammelschiene/Kontaktblock
Verriegelung	Bajonettverriegelung, 45°
Farbkodierungen	12
Mechanische Kodierungen	C1 bis C6
In Anlehnung an	IEC 61984, IEC 60664-1, IEC 60529, IEC 60512, IEC 60068-2-52, ISO 6988

Für weitere technische Information siehe
Seiten 62 – 70

¹⁾ Abhängig vom Modell – detaillierte Informationen auf den
Seiten 62 – 63

²⁾ Je nach Steckverbinderkombination, in gestecktem Zu-
stand oder mit Schutzdeckel

³⁾ Abhängig von der Oberflächenstruktur der Platte/Dichtig-
keit der Installation (nur für ID/S21BV)

⁴⁾ Ohne mechanische Belastung durch Handhabung oder
Schlageinwirkung

⁵⁾ Stecken und Trennen bis: -40 °C...+90 °C

Typen und Steckmöglichkeiten

Buchse



KBT21/M...

Seite 40

Stecker



KST21/M...

Seite 41



ID/S21...

Seite 38

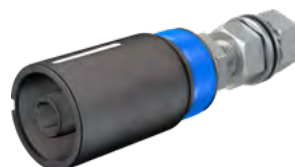

IS21...

Seite 39

Hinweis zu Kupfer (Cu) Steckverbindern/ für Anwendungen bis 1000 A

Mit „Cu“ markierte Steckverbinder dürfen nur mit „Cu“ markierten Steckverbindern gesteckt werden.



Hinweis zur Kodierung:

Es sind nur Stecker mit Buchsen steckbar, die die gleiche Kodier-Nr. aufweisen.
C1 = Standardkodierung

EINBAUDOSE 21BV

Stecker ID/S21

Mit Gewindeanschluss M20

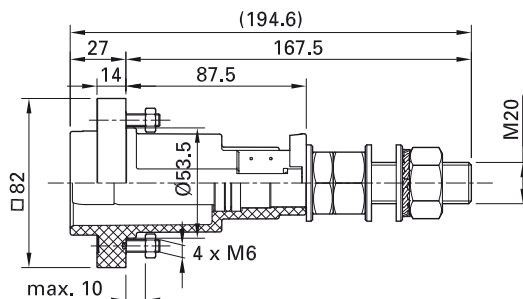

Bestell-Nr.	Typ	Beschreibung	Bemessungsstrom	*Farben
14.0049C... ¹⁾	ID/S21-C... ¹⁾	Stecker	800 A	
14.0065C... ¹⁾	ID/S21-C... ¹⁾ CU	Stecker	1000 A	

Einzelteile (bitte separat bestellen)

14.5204-*	FR21 ²⁾	Farbring		20 21 22 23 24 25 26 27 28 29 30 31
-----------	--------------------	----------	--	-------------------------------------

Zubehör (bitte separat bestellen)

14.5252-*	PL-PC-1021SET	Schutzdeckel mit Farbkodierung, Seite 30		20 21 22 23 24 25 26 27 28 29 30 31
14.0104	MS-S21	Mikroschalter, Seite 43		
15.5860	VK-S21	Schutzdeckel mit Halteband, Seite 52		
14.0050	WA-ID/S21	Winkeladapter, Seite 32		



Montageanleitung MA075

www.staubli.com/electrical

* Bitte den Farbcode angeben

¹⁾ Kodiernummer (C1 bis C6) hinzufügen. Standardkodierung C1

²⁾ Farbring bitte separat bestellen

AUFBAUDOSE 21BV

Stecker IS21

Mit Gewindeanschluss M20

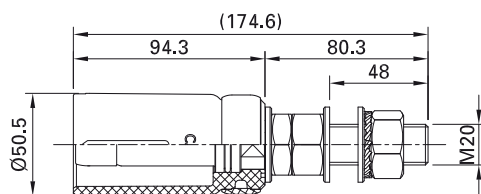
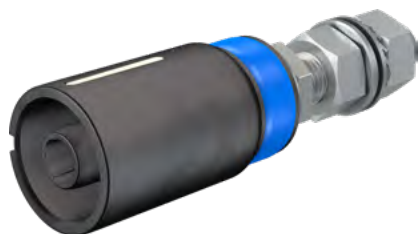

Bestell-Nr.	Typ	*Farbband
14.2019C... ¹⁾ -*	IS21-C... ¹⁾	20 21 22 23 24 25 26 27 28 29 30 31

Zubehör (bitte separat bestellen)

15.5860	VK-S21	Schutzdeckel mit Halteband, Seite 52
---------	--------	--------------------------------------



Montageanleitung MA076

www.staubli.com/electrical

* Bitte den Farbbcode angeben

¹⁾ Kodiernummer (C1 bis C6) hinzufügen. Standardkodierung C1

FREIE STECKVERBINDER 21BV

Buchse KBT21

Mit Crimpanschluss für Cu-Kabel der Klasse 5 und 6¹⁾

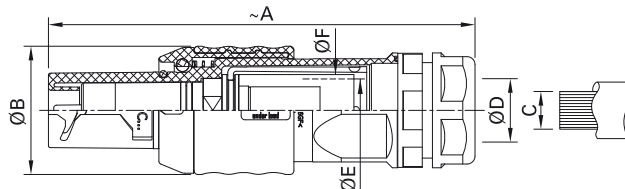

Bestell-Nr.	Typ	Abmessungen		Leiterquerschnitt		Ø-Bereich der Kabelverschraubung	Max. Leiter-Ø	Crimphülse Außen-Ø	* Farben															
		~A mm	Ø B mm	C mm ²	C MCM					Ø D mm	Ø E mm	Ø F mm												
15.0668C... ²⁾ *	KBT21/M40/150-C... ²⁾	225	68	150	300	20 – 32	19	25	<table border="1"> <tr> <td>20</td><td>21</td><td>22</td><td>23</td><td>24</td> </tr> <tr> <td>25</td><td>26</td><td>27</td><td>28</td><td>29</td> </tr> <tr> <td>30</td><td>31</td><td></td><td></td><td></td> </tr> </table>	20	21	22	23	24	25	26	27	28	29	30	31			
20	21	22	23	24																				
25	26	27	28	29																				
30	31																							
15.0669C... ²⁾ *	KBT21/M40/185-C... ²⁾	225	68	185	350	20 – 32	21	27																
15.0670C... ²⁾ *	KBT21/M40/240-C... ²⁾	225	68	240	500	20 – 32	24	30																
15.0671C... ²⁾ *	KBT21/M40/300-C... ²⁾	225	68	300	600	20 – 32	26	32																
15.0672C... ²⁾ *	KBT21/M50/185-C... ²⁾	226	68	185	350	31 – 41	21	27																
15.0673C... ²⁾ *	KBT21/M50/240-C... ²⁾	226	68	240	500	31 – 41	24	30																
15.0674C... ²⁾ *	KBT21/M50/300-C... ²⁾	226	68	300	600	31 – 41	26	32																
15.0675C... ²⁾ *	KBT21/M50/400-C... ²⁾	226	68	400	750	31 – 41	30	38																
15.0684C... ²⁾ *	KBT21/M50/777MCM-C... ²⁾ CU	226	68	400	777	31 – 41	30	38																

Zubehör (bitte separat bestellen)

15.5861	VK-B21	Schutzdeckel, Seite 42
---------	--------	------------------------



Montageanleitung MA074

www.staubli.com/electrical

* Bitte den Farbcode angeben

¹⁾ Kabelklasse nach IEC 60228 (DIN VDE 0295), siehe Seite 57

²⁾ Kodiernummer (C1 bis C6) hinzufügen. Standardkodiernummer C1

Stecker KST21

Mit Crimpanschluss Cu-Kabel der Klasse 5 und 6¹⁾

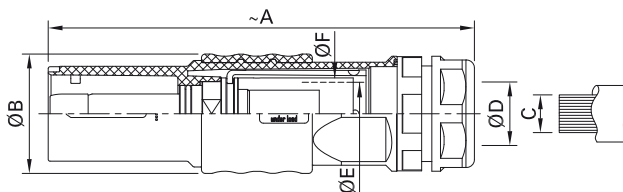

Bestell-Nr.	Typ	Abmessungen		Leiterquerschnitt		Ø-Bereich der Kabelverschraubung	Max. Ø Leiter	Crimphülse Außen-Ø	* Farben															
		~A mm	Ø B mm	C mm ²	C MCM					Ø D mm	Ø E mm	Ø F mm												
15.0676C... ²⁾ *	KST21/M40/150-C... ²⁾	225	63	150	300	20 – 32	19	25	<table border="1"> <tr> <td>20</td><td>21</td><td>22</td><td>23</td><td>24</td> </tr> <tr> <td>25</td><td>26</td><td>27</td><td>28</td><td>29</td> </tr> <tr> <td>30</td><td>31</td><td></td><td></td><td></td> </tr> </table>	20	21	22	23	24	25	26	27	28	29	30	31			
20	21	22	23	24																				
25	26	27	28	29																				
30	31																							
15.0677C... ²⁾ *	KST21/M40/185-C... ²⁾	225	63	185	350	20 – 32	21	27																
15.0678C... ²⁾ *	KST21/M40/240-C... ²⁾	225	63	240	500	20 – 32	24	30																
15.0679C... ²⁾ *	KST21/M40/300-C... ²⁾	225	63	300	600	20 – 32	26	32																
15.0680C... ²⁾ *	KST21/M50/185-C... ²⁾	226	63	185	350	31 – 41	21	27																
15.0681C... ²⁾ *	KST21/M50/240-C... ²⁾	226	63	240	500	31 – 41	24	30																
15.0682C... ²⁾ *	KST21/M50/300-C... ²⁾	226	63	300	600	31 – 41	26	32																
15.0683C... ²⁾ *	KST21/M50/400-C... ²⁾	226	63	400	750	31 – 41	30	38																
15.0685C... ²⁾ *	KST21/M50/777MCM-C... ²⁾ CU	226	63	400	777	31 – 41	30	38																

Zubehör (bitte separat bestellen)

15.5860	VK-S21	Schutzdeckel, Seite 42
---------	--------	------------------------



Montageanleitung MA074

www.staubli.com/electrical

* Bitte den Farbcode angeben

¹⁾ Kabelklasse nach IEC 60228 (DIN VDE 0295), siehe Seite 57

²⁾ Kodiernummer (C1 bis C6) hinzufügen. Standardkodiernummer C1

ZUBEHÖR 21BV

Schutzdeckel für 21BV

Schutzdeckel VK

Mit Halteband. Dienen als Staub- und Spritzwasserschutz von ungesteckten Steckverbindern, Schutzart IP65 und IP68.

Mittels Halteband können die Schutzdeckel an der Isolierung der Steckverbinder befestigt werden.

VK-B21



VK-S21

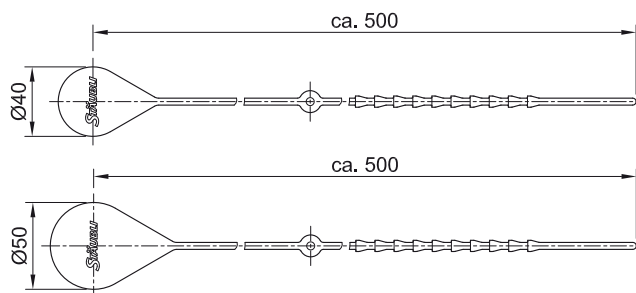

Bestell-Nr.	Typ	passend zu	Seite	Schutzart	Montageanleitung
15.5861	VK-B21	KBT21/...	40	IP65, IP68	MA074
15.5860	VK-S21	KST21/...	41	IP65, IP68	MA074
		ID/S21...	38		MA075
		IS21...	39		MA076

Schutzdeckel PL-PC

Für Einbaudosen. Der Schutzdeckel PL-PC-1021SET ist ein federnder Klappdeckel zum Abdecken nicht gesteckter Anschlussdosen und schützt vor mechanischen Einwirkungen, Schmutz und Spritzwasser. Schutzart IP65.

Der Schutzdeckel ist mit einem Vorhängeverschluss abschließbar (nicht von Stäubli geliefert). Die Farbkodierung erfolgt mit Farbkodierungsscheiben.

PL-PC-1021SET



Farbkodierungsscheibe

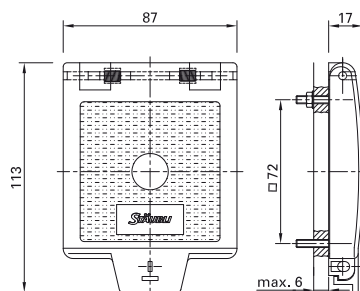

Bestell-Nr.	Typ	passend zu	Seite	Schutzart	Montageanleitung	* Farben														
14.5252-*	PL-PC-1021SET	S21-...	38	IP65	MA036	<table border="1"> <tr> <td>20</td><td>21</td><td>22</td><td>23</td><td>24</td><td>25</td><td>26</td> </tr> <tr> <td>27</td><td>28</td><td>29</td><td>30¹⁾</td><td>31¹⁾</td><td></td><td></td> </tr> </table>	20	21	22	23	24	25	26	27	28	29	30 ¹⁾	31 ¹⁾		
20	21	22	23	24	25	26														
27	28	29	30 ¹⁾	31 ¹⁾																

Einzelteile

14.5137-*	FS-DE10-16	Ersatz-Farbkodierungsscheibe				<table border="1"> <tr> <td>20</td><td>21</td><td>22</td><td>23</td><td>24</td><td>25</td><td>26</td> </tr> <tr> <td>27</td><td>28</td><td>29</td><td>30¹⁾</td><td>31¹⁾</td><td></td><td></td> </tr> </table>	20	21	22	23	24	25	26	27	28	29	30 ¹⁾	31 ¹⁾		
20	21	22	23	24	25	26														
27	28	29	30 ¹⁾	31 ¹⁾																

* Bitte den Farbcode angeben

¹⁾ Kein Lagerartikel. Liefertermin auf Anfrage.

Winkeladapter

Der Winkeladapter WA-ID/S21 ist ein Zusatzelement, das eine platzsparendere Montage der ID/S21-C... und 16BL-PP/ET-C... -Modelle ermöglicht als die Standardversion.

Außerdem werden die durch die Leitung hervorgerufenen Querkräfte, die auf den Stecker wirken können, minimiert. Schutzart IP65.

Hinweis zu IP65:

Bitte Stäubli kontaktieren wenn die Einsatzhöhe 2000 m über Meeressniveau überschreitet.

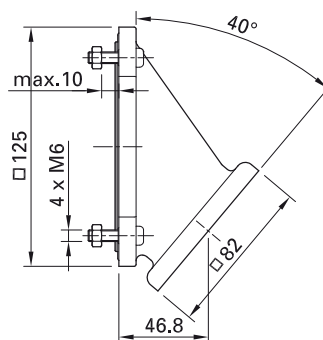

Bestell-Nr.	Typ	passend zu	Seite	Schutzart	Montageanleitung
14.0050	WA-ID/S21	ID/S21-C...	38	IP65	MA075

Mikroschalter für 21BV

Die Einbaudose ID/S kann mit einem Mikroschalter für die Steckzustandsanzeige ausgerüstet werden. Der Mikroschalter ist ein

Wechselkontakt mit 3 Flachsteckanschlüssen 2,8 mm x 0,5 mm und einer Schaltleistung von 6 A, AC 250 V.

Der Mikroschalter schaltet uN mittelbar, bevor die Verriegelung einrastet und zeigt damit an, dass die Verbindung geschlossen ist.

MS-S21

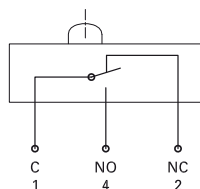

Bestell-Nr.	Typ	passend zu	Seite	Montageanleitung
14.0104	MS-S21	ID/S21...	38	MA075



Montageanleitung

www.staubli.com/electrical

KUNDENSPEZIFISCHE KONFIGURATION

Kabelkonfektionen nach Ihren Wünschen

Lassen Sie das
Expertenteam die
Arbeit übernehmen!

Entdecken Sie unsere maßgeschneiderten Kabel, die Ihren Anforderungen gerecht werden. Genießen Sie den Komfort einer einfachen Auswahlkonfiguration und sparen Sie sich spezielle Werkzeuge, Zeit und Ressourcen.

Unsere Lösungen sind technisch kompatibel und gewährleisten eine sichere Installation durch Fachpersonal.

Erhalten Sie alles aus einer Hand für eine problemlose Integration. Kurz gesagt, unsere schlüsselfertige Lösung bietet Ihnen auf einen Blick mehrere Vorteile.



Checkliste für Kabelkonfektionen nach Ihren Wünschen

Beschreibung der Anwendung

Nennspannung	V	Max. Betriebstemperatur	°C
Nennstrom	A	Kurzschlussstrom	A
Spitzenstrom	kA		

Anschluss – Seite A

Kabel

Anschluss – Seite B

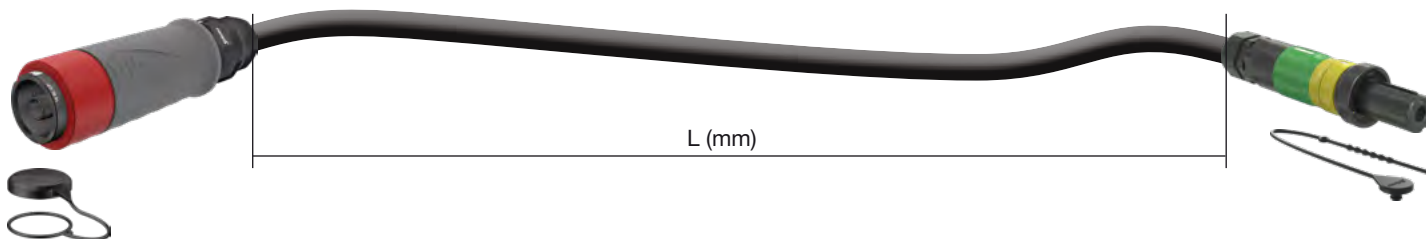

Anschluss – Seite A

Kabel

Anschluss – Seite B

Bestellnr.

oder unten definieren:

Steckverbinder

- | | |
|---|--|
| <input type="checkbox"/> Stecker/männlich | <input type="checkbox"/> Buchse/weiblich |
| <input type="checkbox"/> 10BV | <input type="checkbox"/> 16BV |
| <input type="checkbox"/> 16BL | <input type="checkbox"/> 21BV |
| <input type="checkbox"/> Kabelschuh | <input type="checkbox"/> abgeschnitten |
| <input type="checkbox"/> Sonstiges | |

Anschlussstechnik

- Crimpen AxiClamp

Kodierung

Farbe



Mechanisch

Länge (mm)

Querschnitt (mm²)

Kabeltyp

- | | |
|------------------------------------|-----------------------------|
| <input type="checkbox"/> HO7RN-F | (max. 60 °C) |
| <input type="checkbox"/> PUR | (max. 90 °C) |
| <input type="checkbox"/> NSSHÖU | (max. 90 °C) |
| <input type="checkbox"/> Radox | (max. 120 °C) |
| <input type="checkbox"/> Sonstiges | (bitte Datenblatt beifügen) |

Weitere Anforderungen an das Kabel

Bestellnr.

oder unten definieren:

Steckverbinder

- | | |
|---|--|
| <input type="checkbox"/> Stecker/männlich | <input type="checkbox"/> Buchse/weiblich |
| <input type="checkbox"/> 10BV | <input type="checkbox"/> 16BV |
| <input type="checkbox"/> 16BL | <input type="checkbox"/> 21BV |
| <input type="checkbox"/> Kabelschuh | <input type="checkbox"/> abgeschnitten |
| <input type="checkbox"/> Sonstiges | |

Anschlussstechnik

- Crimpen AxiClamp

Kodierung

Farbe



Mechanisch

Menge

Ich benötige mehrere Kabel mit unterschiedlichen Kodierungen.

Pos no.	Kodierung Seite A		Kodierung Seite B		Menge
	Farbe	Mechanisch	Farbe	Mechanisch	
1					
2					
3					
4					
5					

Hinweis

Aus Sicherheitsgründen werden die Steckverbinder automatisch mit dem passenden Schutzdeckel geliefert. Aus Garantiegründen bleibt die Montage von Steckverbindern anderer Hersteller in der Verantwortung des Kunden, bitte wählen Sie hierfür die Option „abgeschnittenes Ende“.

Hinweis

Das Isolationsmaterial des Kabels kann die elektrische Leistung der Konfektion beeinflussen und mindern. Stäubli-Steckverbinder sind kompatibel mit CU-Leiterklasse 5 oder 6. Spezielle Anforderungen, wie Aluminium, auf Anfrage.

EINLEITUNG

Geschirmte Steckverbinder

Für Stromversorgungen mit Frequenzumrichter, z. B. zum Antrieb von Drehstrommotoren.

Einsatzbereiche sind beispielsweise in Tiefbohranlagen für Geothermiebohrungen und in Energieketten von Krananlagen.

Der Steckverbinder 16BV-GS wurde auf Basis des bewährten Rundsteckverbinders 16BV entwickelt. Die durchgehende Schirmung schützt zuverlässig vor elektromagnetischen Beeinträchtigungen.

Der 16BV-GS ist IP2X berührgeschützt.

Für sicheren Anschluss sorgen der Bajonettverschluss und die Farbkodierung. Ein optionaler Mikroschalter übernimmt die Steckzustandsanzeige.

Zusätzlich zur Farbkodierung hat der 21BV-GS eine mechanische Kodierung, um ein Fehlstecken zu verhindern (C1...C6); dies ist von besonderem Vorteil in schlecht beleuchtenden Arbeitsumfeldern. Beim 16BV-GS wird diese Funktionalität auf Anfrage angeboten (C1...C6).

Mit einer hohen Betriebstemperatur von

120 °C und einem Bemessungsstrom bis 600 A erfüllt dieser Steckverbinder die anspruchsvollsten Anwendungsanforderungen.

Anwendungsbereiche:

- Bohrausrüstungen
- Automobil-Prüfanlagen
- Equipment für Prüfstände
- Bahntechnik
- Industrieanwendungen in rauen Umgebungen wie z. B. Öl und Gas, Stahlindustrie etc.

Technische Daten	Geschirmter Steckverbinder 16BV-GS	Geschirmter Steckverbinder 21BV-GS
Bemessungsspannung, IEC	AC 1000 V/DC 1500 V	AC 1000 V/DC 1500 V
Bemessungsstrom, IEC	530 A ¹⁾	600 A ¹⁾
Schutzart ²⁾ , gesteckt ungesteckt	IP65, IP68, IP69 IP2X	IP65, IP67, IP69 IP2X
Material Isolation	PA	PA
Material Gehäuse	CuZn (Ag)	CuZn (Ag)
Temperaturbereich	-30 ... +90 °C	-40 ... +120 °C
Kontaktwiderstand	≤25 μΩ	≤25 μΩ
Kurzschlussstrom, 1 s/3 s	bis 14 kA/bis 10 kA	bis 19 kA/bis 14 kA
Stoßstrom	bis 55 kA	bis 70 kA
Prüfspannung (50 Hz/1 min.)	6,6 kV	6,6 kV
Stoßspannung, 1,2 μs/50 μs (kV)	12 kV	12 kV
Überspannungskat./Verschmutzungsgrad	CATIII/3	CATIII/3
Schirmung	Al (Ni)	Al (Ni)
Schirmdämpfung	bis 100 Mhz: 65 dB	bis 100 Mhz: 65 dB
Leiterquerschnitt, Crimpanschluss	50 mm ² – 240 mm ²	240 mm – 300 mm ²
Nenn-Ø Stift/Buchse	16 mm	21 mm
Steckzyklen	bis 5000	bis 5000
Montage ID/B..., ID/S... KST	Gehäuse/Frontplatte (mit Vorderring) oder als freier Steckverbinder Mit Kabelsätzen als freier Steckverbinder	
Anschlussart	Crimpanschluss	Crimpanschluss
Verriegelung	Bajonettverriegelung, 90°	Bajonettverriegelung, 45°
Farbkodierungen	8	8
Mechanische Kodierungen	C1 bis C6 (optional, auf Anfrage)	C1 bis C6
In Anlehnung an	IEC 61984, IEC 60664-1, IEC 60529	IEC 61984, IEC 60664-1, IEC 60529

Für weitere technische Information siehe
Seiten 64 – 70

¹⁾ Abhängig vom Modell – detaillierte Informationen auf den
Seiten 64 – 65

²⁾ Je nach Steckverbinderkombination, in gestecktem Zu-
stand, nicht mit Mikroschalter

GESCHIRMTER STECKVERBINDER 16BV-GS

Einbaubuchse ID/B16BV-GS
Stecker KST16BV-GS

Für Cu-Kabel der Klasse 5^{1) 3)} und 6^{1) 3)}

ID/B16BV-GS-NS/M...

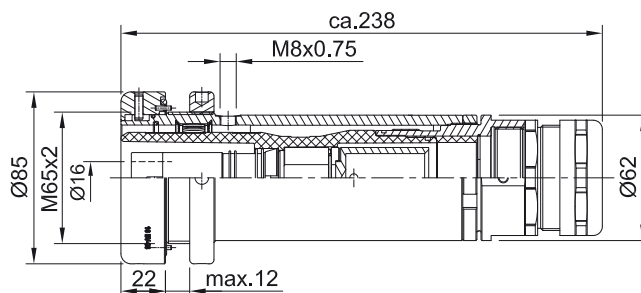

KST16BV-GS-NS/M...

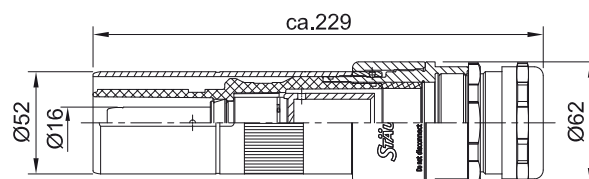

Bestell-Nr.	Typ	Beschreibung	Leiterquerschnitt			*Farben
			mm ²	AWG	MCM	

Für flexible Leitungen Klasse 5¹⁾

31004803-*	ID/B16BV-GS-NS/M25X1,5-50H	Einbaubuchse komplett mit Schutzdeckel ²⁾	50	1/0		
31004804-*	ID/B16BV-GS-NS/M32X1,5-70H		70	2/0		
31004805-*	ID/B16BV-GS-NS/M32X1,5-95H		95	4/0		
31004806-*	ID/B16BV-GS-NS/M40X1,5-120H		120		250	
31004807-*	ID/B16BV-GS-NS/M40X1,5-150H		150		300	
31004808-*	ID/B16BV-GS-NS/M40X1,5-185H		185		350	
31004809-*	ID/B16BV-GS-NS/M50X1,5-240H		240		500	
31004796-*	KST16BV-GS-NS/M25X1,5-50H	Stecker komplett mit Schutzdeckel ²⁾	50	1/0		
31004797-*	KST16BV-GS-NS/M32X1,5-70H		70	2/0		
31004798-*	KST16BV-GS-NS/M32X1,5-95H		95	4/0		
31004799-*	KST16BV-GS-NS/M40X1,5-120H		120		250	
31004800-*	KST16BV-GS-NS/M40X1,5-150H		150		300	
31004801-*	KST16BV-GS-NS/M40X1,5-185H		185		350	
31004802-*	KST16BV-GS-NS/M50X1,5-240H		240		500	

Für flexible Leitungen der Klasse 6¹⁾

31004786-*	ID/B16BV-GS-NS/M25X1,5-50	Einbaubuchse komplett mit Schutzdeckel ²⁾	50	1/0		
31004793-*	ID/B16BV-GS-NS/M32X1,5-70		70	2/0		
31004795-*	ID/B16BV-GS-NS/M32X1,5-95		95	4/0		
31004448-*	ID/B16BV-GS-NS/M40X1,5-120		120		250	
31004465-*	ID/B16BV-GS-NS/M40X1,5-150		150		300	
31004447-*	ID/B16BV-GS-NS/M40X1,5-185		185		350	
31004446-*	ID/B16BV-GS-NS/M50X1,5-240		240		500	
31004787-*	KST16BV-GS-NS/M25X1,5-50	Stecker komplett mit Schutzdeckel ²⁾	50	1/0		
31004792-*	KST16BV-GS-NS/M32X1,5-70		70	2/0		
31004794-*	KST16BV-GS-NS/M32X1,5-95		95	4/0		
31004445-*	KST16BV-GS-NS/M40X1,5-120		120		250	
31004466-*	KST16BV-GS-NS/M40X1,5-150		150		300	
31004444-*	KST16BV-GS-NS/M40X1,5-185		185		350	
31004443-*	KST16BV-GS-NS/M50X1,5-240		240		500	

Zubehör (bitte separat bestellen)

31004438	DBT-ID/B16BV-GS-NS	Schutzdeckel (Ersatz), Seite 52
31004437	DST-KST16BV-GS-NS	Schutzdeckel (Ersatz), Seite 52
31004645	MS-ID/B16BV-GS-NS	Mikroschalter, Seite 52
31004646	HKS-ID/B16BV-GS-NS	Hakenschlüssel, Seite 52
	H...16BV-NS	Crimphülsen, Seite 55

Montageanleitung MA095
www.staubli.com/electrical

* Bitte den Farbcode angeben

¹⁾ Kabelklasse nach IEC 60228 (DIN VDE 0295), siehe Seite 57

²⁾ Kein Lagerartikel. Liefertermin auf Anfrage

³⁾ bis 530 A

GESCHIRMTER STECKVERBINDER 21BV-GS

Buchse KBT21BV-GS

Einbaustecker ID/S21BV-GS

Für Cu-Kabel der Klasse 5^{1) 2)} und 6^{1) 2)}

KBT21BV-GS/...C...

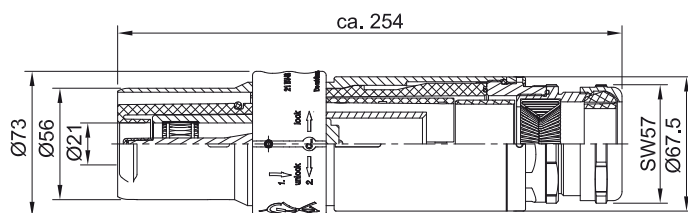

ID/S21BV-GS/...C...

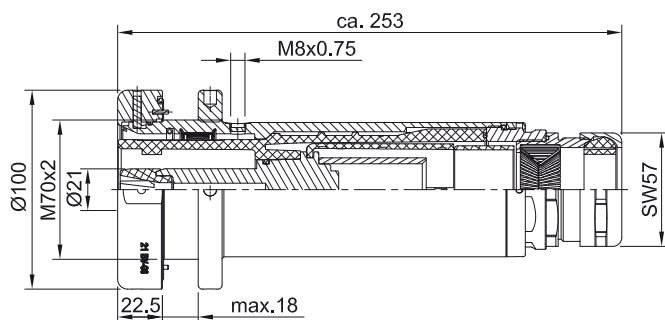
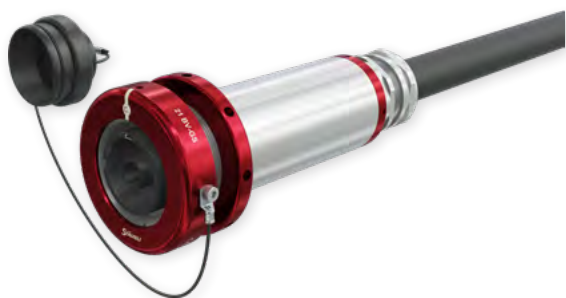

Bestell-Nr.	Typ	Beschreibung	Leiterquerschnitt		*Farben
			mm ²	MCM	
31004923C ³⁾ ...*	KBT21BV-GS/240C...	Buchse komplett mit Schutzdeckel ⁴⁾	240	500	
31004772C ³⁾ ...*	KBT21BV-GS/300C...		300	600	
31004975C ³⁾ ...*	ID/S21BV-GS/240C...	Einbaustecker komplett mit Schutzdeckel ⁴⁾	240	500	
31004763C ³⁾ ...*	ID/S21BV-GS/300C...		300	600	

Zubehör (bitte separat bestellen)

31004777 ⁴⁾	DBT-KBT21BV-GS	Schutzdeckel (Ersatz), Seite 52
31004775 ⁴⁾	DST-ID/S21BV-GS	Schutzdeckel (Ersatz), Seite 52
31004645	MS-ID/B16BV-GS-NS	Mikroschalter, Seite 52
31004646	HKS-ID/B16BV-GS-NS	Hakenschlüssel, Seite 52



Montageanleitung MA096

www.staubli.com/electrical

* Bitte den Farbcode angeben

¹⁾ Kabelklasse nach IEC 60228 (DIN VDE 0295), siehe Seite 57

²⁾ Bis 600 A

³⁾ Bitte Kodiernummer hinzufügen (C1 bis C6). Standardkodierung ist C1.

⁴⁾ Kein Lagerartikel. Liefertermin auf Anfrage

ZUBEHÖR GESCHIRMTE STECKVERBINDER

Schutzdeckel für 16BV-GS, 21BV-GS

Mit Halteband. Wird verwendet, um die ungesteckten Steckverbinder vor Staub und Wasser zu schützen.

Die Abdeckung wird einfach auf den Steckverbinder aufgesteckt. Mit einem Halteband kann der Schutzdeckel an der Isolierung der Steckverbinder befestigt werden.

DST-KST16BV-GS-NS

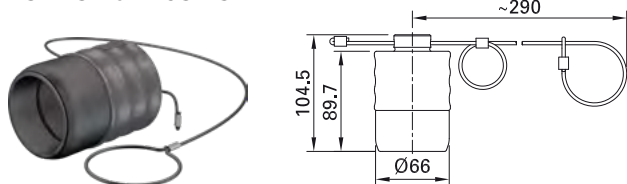

DBT-ID/B16BV-GS-NS

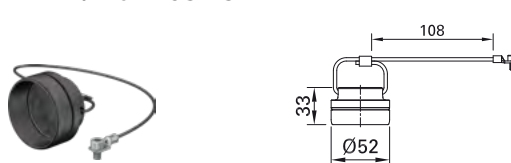

DBT-KBT21BV-GS

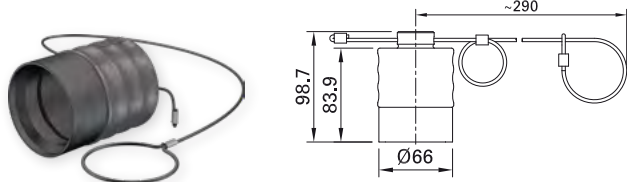

DST-ID/S21BV-GS

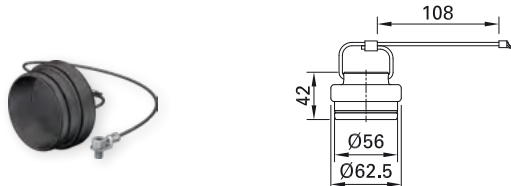

Bestell-Nr.	Typ	passend zu	Schutzart	Seite	 Montageanleitung
31004437	DST-KST16BV-GS-NS ¹⁾	KST16BV-GS-NS/...	IP65, IP67	49	MA096
31004438	DBT-ID/B16BV-GS-NS ¹⁾	ID/B16BV-GS-NS/...	IP65, IP67	49	MA096
31004777	DBT-KBT21BV-GS ¹⁾	KBT21BV-GS...	IP65, IP67	50	MA096
31004775	DST-ID/S21BV-GS ¹⁾	ID/S21BV-GS...	IP65, IP67	50	MA096

Mikroschalter für 16BV-GS, 21BV-GS

Der Mikroschalter signalisiert die gesteckte Verbindung.

Er hat eine Schaltleistung von 1 mA/DC 5 V bis 5 A/DC 250 V.

MS-ID/B16BV-GS-NS

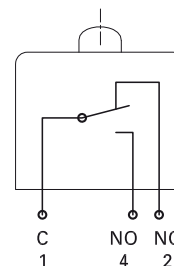

Bestell-Nr.	Typ	passend zu	Seite	 Montageanleitung
31004645	MS-ID/B16BV-GS-NS ¹⁾	ID/B16BV-GS-NS/..., ID/S21BV-GS/...	49 50	MA095 MA096

¹⁾ Kein Lagerartikel. Liefertermin auf Anfrage.

Hakenschlüssel für 16BV-GS, 21BV-GS

Anders als bei handelsüblichen Hakenschlüsseln gewährleistet der Stäubli Hakenschlüssel durch weiche Auflagenflächen ein

beschädigungsfreies Anziehen und Lösen der eloxierten Befestigungsmuttern.
Mit Zapfen nach DIN1810B, Gr. 80–90.

HKS-ID/B16BV-GS-NS

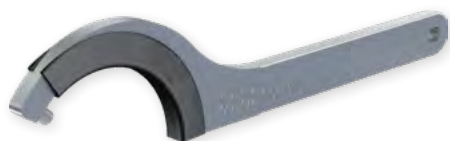

Bestell-Nr.	Typ	passend zu	Seite	 Montageanleitung
31004646	HKS-ID/B16BV-GS-NS	ID/B16BV-GS-NS/...	48	MA095
		ID/S21BV-GS/...	50	MA096

CRIMPEN

Crimpen

Es wird empfohlen, eine ELPRESS Sechskant-Crimpfung zu verwenden. Die Stäubli Crimphülsen und die von ELPRESS gelieferten Gesenke sind ausgelegt für das Crimpen

flexibler Cu-Leiter der Klasse 5¹⁾ und 6¹⁾. Die Crimpwerkzeuge können von Drittlieferanten bezogen werden.

Elpress V1311-A



Elpress V1311C2-A

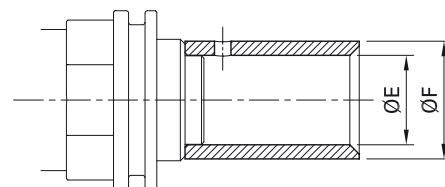
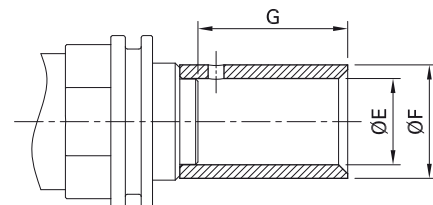

Buchse/Stift	Crimp-Einsatz ²⁾	Leiterquerschnitt			für Kabelklasse ¹⁾ (gem. IEC 60228)	Crimpzange ²⁾	Innen-Ø Crimphülse	Außen-Ø Crimphülse	Crimphülsentiefe	 Montageanleitung
		mm ²	MCM	AWG						
B+S21/150	13B25	150	300		5/6	Elpress V1311-A	19	25	33	MA077
B+S21/185	13B27	185	350		5/6		21	27	38	
B+S21/240	13B30	240	500		5/6		24	30	42	
B+S21/300	13B32	300	600		5/6		26	32	44	
B+S21/400	13B38	400	750/777		5/6		30	38	51	
S+P-16BL70	B17 (V1330)	70		2/0	5/6	V1311C2-A	13	17		MA408, MA069
S+P-16BL95	B20 (V1330)	95		4/0	5/6		15	20		
S+P-16BL120	B22 (V1330)	120	250 (inkl. 262,6)		5/6		17	22		
S+P-16BL150	B25 (V1330)	150	300 (inkl. 313,3)		5/6		19	25		
S+P-16BL185	13CB27	185	350 (inkl. 373,7)		5/6		21	27		
S+P-16BL240	13CB30	240	500 (inkl. 535,3)		5/6		24	30		

¹⁾ Kabelklasse nach IEC 60228 (DIN VDE 0295), siehe Seite 57

²⁾ Nicht von Stäubli geliefert.

Hinweise zum Crimpen mit Crimphülsen

Für geschirmte Steckverbinder 16BV-GS

Stäubli empfiehlt ELPRESS Sechskant-Crimpung. Die Abmessungen der Crimphülsen und die von ELPRESS gelieferten Crimp-Einsätze sind ausgelegt für das Crimpen flexibler Leiter der Klasse 6¹⁾ (Purwil).

Durch den vermehrten Einsatz von Klasse 5¹⁾ Leitungen mit geringerer Flexibilität und somit geringerem Leiterdurchmesser (z. B. H07RN-F), wurde die bestehende Baureihe durch eine, für diese Leitungen abgestimm-

te Baureihe mit angepasster Crimphülse ergänzt. Die Crimphülsen garantieren somit einwandfreie Verbindungen bezüglich Übergangswiderstand und Ausreißfestigkeit.

Crimphülsen zu Buchsen und Steckern mit Bajonettverriegelung KBT16BV-NS... und KST16BV-NS... für flexible Leitungen Klasse 5¹⁾ und 6¹⁾

Crimphülse



Material: CU-ETP, Ag

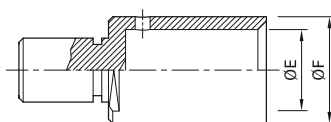

Bestell-Nr.	Steckertyp	Leiterquerschnitt			Innen-Ø E	Außen-Ø F	Crimpzange	Bestell-Nr. Crimpzange	Crimp-Einsatz	Bestell-Nr. Crimp-Einsatz	 Montageanleitung
		mm ²	AWG	MCM							

Für flexible Leitungen Klasse 6¹⁾

07.0043	H50/16BV-NS	50	1/0		11	14,5	M-PZ-T2600	18.3710	TB11-14,5	18.3713	MA226
07.0044	H70/16BV-NS	70	2/0		13	17	M-PZ-T2600	18.3710	TB8-17	18.3711	
07.0045	H95/16BV-NS	95	4/0		15	20	M-PZ-T2600	18.3710	TB7-20	18.3714	
07.0040	H120/16BV-NS	120		250	17	22	V1311C2-A ²⁾		B22 (V1330) ²⁾		MA069
07.0041	H150/16BV-NS	150		300	19	25	V1311C2-A ²⁾		B25 (V1330) ²⁾		
07.0042	H185/16BV-NS	185		350	21	27	V1311C2-A ²⁾		13CB27 ²⁾		
07.0046	H240/16BV-NS	240		500	24	30	V1311C2-A ²⁾		13CB30 ²⁾		

Für flexible Leitungen Klasse 5¹⁾

12.5003	H50-H07RN-F/16BV-NS	50	1/0		10	14	M-PZ-T2600	18.3710	TB12-14 ²⁾		MA226
12.5004	H70-H07RN-F/16BV-NS	70	2/0		12	16	M-PZ-T2600	18.3710	TB10-16	²⁾	
12.5005	H95-H07RN-F/16BV-NS	95	4/0		13,5	18	M-PZ-T2600	18.3710	TB8-18	²⁾	
12.5006	H120-H07RN-F/16BV-NS	120		250	15	19	M-PZ-T2600	18.3710	TB7-19 ²⁾		MA069
12.5007	H150-H07RN-F/16BV-NS	150		300	17	22	V1311C2-A ²⁾		B22 (V1330) ²⁾		
12.5008	H185-H07RN-F/16BV-NS	185		350	19	24	V1311C2-A ²⁾		13CB24 ²⁾		
12.5009	H240-H07RN-F/16BV-NS	240		500	21	26	V1311C2-A ²⁾		13CB26 ²⁾		



Montagewerkzeug WKZ16BV-NS-A, Seite 23

¹⁾ Kabelklasse nach IEC 60228 (DIN VDE 0295), siehe Seite 57

²⁾ Nicht von Stäubli geliefert.

³⁾ 2 Crimpungen erforderlich

AxiClamp: eine einfache und innovative Kabelanschlussalternative

Das patentierte Leitungs-Anschluss-System zur elektrischen und mechanischen Verbindung von Cu-Leitern 6 mm² – 300 mm² Klasse 5 und Klasse 6 nach IEC 60228.

Die Einzellitzen der Anschlussleitung werden mittels einer konischen Schraubhülse gegen einen Metallkegel geschraubt und festgeklemmt. Der Metallkegel ist Bestandteil des Kontaktkörpers. Dies ergibt

eine solide Klemmverbindung, die gleichwertige Übergangswiderstände wie die Crimpverbindung bietet und noch zusätzliche Vorteile hat.

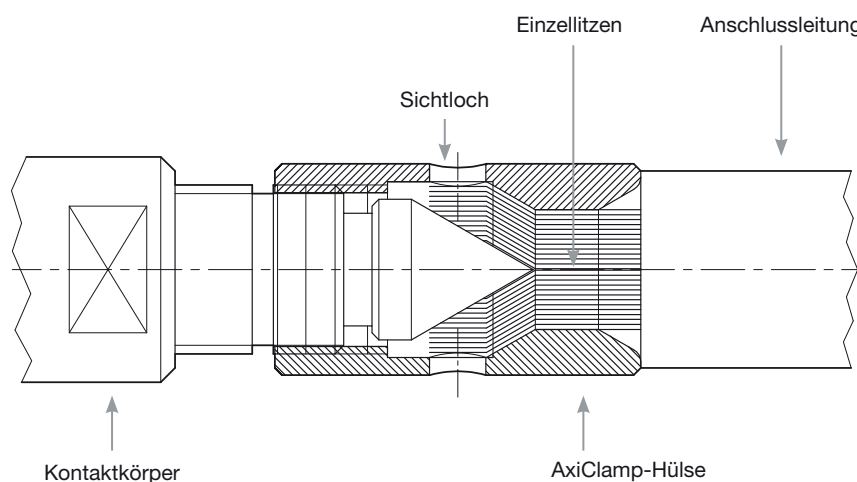

Elektrische und thermische Prüfungen:

IEC 61238-1:2018, (VDE 0220 Teil 100), Pressverbinder und Schraubverbinder für Starkstromkabel für Nennspannungen bis einschliesslich 30 kV (Um = 36 kV)

Mechanische Prüfungen:

IEC 60068-2-6:2007, Umweltprüfungen, Prüfung Fc: Schwingen, sinusförmig.

Prüfparameter:

- g-Belastung: 10 g
- Amplitude: 0,75 mm
- Frequenz: 10 bis 500 Hz
- Zeit: 3 x 112 min.

Vorteile des AxiClamp-Systems

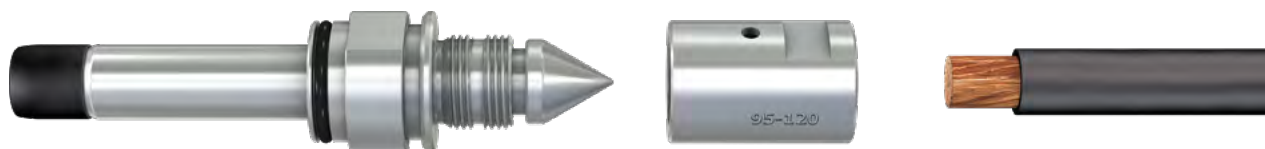

- Montage mit Standardwerkzeugen möglich
- Mehrfach wiederverwendbar
- Kompatibel mit verschiedenen Kabelquerschnitten
- Zeit- und Kostenersparnis



Montageanleitung MA048, MA408



www.staubli.com

Auswahl der Steckverbinder aufgrund der verwendeten Leitung

Die Leitung muss beim Crimpanschluss zum Steckverbinder passen, das heißt die Cu-Einzelleiter sollen in der passenden Crimphülse sicher halten und die Isolation soll in der Kabelverschraubung dauerhaft fixiert sein.

Um den unterschiedlichen flexiblen Cu-Leitungstypen, (Klasse 5 und 6 nach IEC 60228) die auf dem Markt sind, gerecht zu werden, haben wir für die 16BV Baureihe auch 2 verschiedene Steckverbindertypen entwickelt.

Der Unterschied zwischen der Klasse 5 und der Klasse 6 liegt in der Flexibilität. Die Klasse 6 Leitungen haben eine höhere Flexibilität, bedingt durch den kleineren Querschnitt der Einzelleitungen.

	Flexible Leiter, Klasse 5			Flexible Leiter, Klasse 6		
	nach IEC 60228 (z. B. H07RN-F)			nach IEC 60228		
						
Leiterquerschnitt	größter Ø der Einzelleitze	Außen-Ø der Crimphülse	Innen-Ø der Crimphülse	größter Ø der Einzelleitze	Außen-Ø der Crimphülse	Innen-Ø der Crimphülse
mm ²	mm	mm	mm	mm	mm	mm
50	0,41	14	10	0,31	14,5	11
70	0,51	16	12	0,31	17	13
95	0,51	18	13,5	0,31	20	15
120	0,51	19	15	0,31	22	17
150	0,51	22	17	0,31	25	19
185	0,51	24	19	0,41	27	21
240	0,51	26	21	0,41	30	24

Sollte der Leitungstyp nicht den Klassen 5 oder 6 zugeordnet werden können, müssen die Maße der Crimphülsen und Kabelverschraubungen, die bei allen Steckverbinder-

typen angegeben sind, mit den Leitungsdaten abgestimmt werden.

Hinweise zum Crimpen, siehe Seite 54.

TECHNISCHE DATEN

Technische Daten 10BV Steckverbinder

Seite	Bestell-Nr.	Typ	Allgemeine Angaben						
			Anschluss	Leiterquerschnitt Cu		Ø-Bereich der Kabelverschraubung	Max. Ø Leiter	SW der AxiClamphülse	Crimphülse Aussen-Ø
				mm ²	AWG				
16	14.0048C...	ID/S10BV-C...	Schraub (M10)	70	2/0		13		17
17	14.2020C...*	IS10BV-C...	Schraub (M10)	70	2/0		13		17
18	15.0644C...*	KBT10BV-AX/M25/6-16-C...	AxiClamp	6 10 16	10 8 6	9 – 18		9	
18	15.0645C...*	KBT10BV-AX/M25/25-35-C...	AxiClamp	25 35	4 2	9 – 18		12	
18	15.0646C...*	KBT10BV-AX/M25/50-70-C...	AxiClamp	50 70	1/0 2/0	9 – 18		16	
18	15.0647C...*	KBT10BV-AX/M32/50-70-C...	AxiClamp	50 70	1/0 2/0	13 – 25		16	
19	15.0648C...*	KST10BV-AX/M25/6-16-C...	AxiClamp	6 10 16	10 8 6	9 – 18		9	
19	15.0649C...*	KST10BV-AX/M25/25-35-C...	AxiClamp	25 35	4 2	9 – 18		12	
19	15.0650C...*	KST10BV-AX/M25/50-70-C...	AxiClamp	50 70	1/0 2/0	9 – 18		16	
19	15.0651C...*	KST10BV-AX/M32/50-70-C...	AxiClamp	50 70	1/0 2/0	13 – 25		16	

* Bitte den Farbcode angeben

¹⁾ Der angegebene Wert gilt nur für den Steckverbinder selber. Der max. Nennstrom muss unter gleichzeitiger Berücksichtigung des angeschlossenen Kabels bestimmt werden. Bitte vergleichen Sie hierzu die Derating Diagramme auf Seite 68.

Mechanische Daten					Elektrische Daten								
Nenn-Ø Stift/ Buchse	Auszugskraft	Steckkraft	Max. Anzugsdrehmoment	Bemessungsstrom ¹⁾	Bemessungsspannung		Kontaktwiderstand	Kurzschlussstrom		Stoßstrom	Prüfspannung 50 Hz 1 min.	Isolationskoordination	
mm	N	N	N m	A	V		µΩ	kA		kA	kV	kV/n	
				IEC	IEC (AC)	IEC (DC)		1s	3s				
10	40	175	10	250	1000	1500		6,0	3,4	25	6,6	8/3	
10	40	175	10	250	1000	1500		6,0	3,4	25	6,6	8/3	
10	40	175	9	50	1000	1500	40	0,8	0,5	2,1	6,6	8/3	
				75	1000	1500	40	1,4	0,8	3,5	6,6	8/3	
				100	1000	1500	40	2,3	1,3	5,6	6,6	8/3	
10	40	175	24	130	1000	1500	40	3,5	2,0	8,8	6,6	8/3	
				150	1000	1500	40	4,9	2,8	12	6,6	8/3	
10	40	175	45	200	1000	1500	40	6,0	3,4	18	6,6	8/3	
				250	1000	1500	40	6,0	3,4	25	6,6	8/3	
10	40	175	45	200	1000	1500	40	6,0	3,4	18	6,6	8/3	
				250	1000	1500	40	6,0	3,4	25	6,6	8/3	
10	40	175	9	50	1000	1500		0,8	0,5	2,1	6,6	8/3	
				75	1000	1500		1,4	0,8	3,5	6,6	8/3	
				100	1000	1500		2,3	1,3	5,6	6,6	8/3	
10	40	175	24	130	1000	1500		4,9	2,0	8,8	6,6	8/3	
				150	1000	1500		4,9	2,8	12	6,6	8/3	
10	40	175	45	200	1000	1500		6,0	3,4	18	6,6	8/3	
				250	1000	1500		6,0	3,4	25	6,6	8/3	
10	40	175	45	200	1000	1500		6,0	3,4	18	6,6	8/3	
				250	1000	1500		6,0	3,4	25	6,6	8/3	

Technische Daten 16BL Steckverbinder

Seite	Bestell-Nr.	Typ	Allgemeine Angaben							
			Anschluss	Leiterquerschnitt Cu			Ø-Bereich der Kabelverschraubung	Max. Ø Leiter	SW der AxiClamphülse	Crimphülse Aussen-Ø
				mm ²	AWG	MCM				
26	15.0718C...*	16BL-CS/AX/M40/95-120-C...	AxiClamp	95 – 120	4/0	250	20 – 32	16	22	
26	15.0719C...*	16BL-CS/AX/M40/150-185-C...	AxiClamp	150 – 185		300 – 350	20 – 32	20	27	
26	15.0720C...*	16BL-CS/AX/M50/150-185-C...	AxiClamp	150 – 185		300 – 350	31 – 41	20	27	
26	15.0721C...*	16BL-CS/AX/M50-240-C...	AxiClamp	240		450 – 500	31 – 41	23	28	
26	15.0686C...*	16BL-CS/M32/70-C...	Crimp	70	2/0		15 – 25	13		17
26	15.0687C...*	16BL-CS/M40/95-C...	Crimp	95	4/0		20 – 32	15		20
26	15.0688C...*	16BL-CS/M40/120-C...	Crimp	120		250 (inkl. 262,6)	20 – 32	17		22
26	15.0689C...*	16BL-CS/M40/150-C...	Crimp	150		300 (inkl. 313,3)	20 – 32	19		25
26	15.0690C...*	16BL-CS/M40/185-C...	Crimp	185		350 (inkl. 373,3)	20 – 32	21		27
26	15.0691C...*	16BL-CS/M50/150-C...	Crimp	150		300 (inkl. 313,3)	31 – 41	19		25
26	15.0692C...*	16BL-CS/M50/185-C...	Crimp	185		350 (inkl. 373,3)	31 – 41	21		27
26	15.0693C...*	16BL-CS/M50/240-C...	Crimp	240		500 (inkl. 535,3)	31 – 41	24		30
27	15.0722C...*	16BL-CP/AX/M40/95-120-C...	AxiClamp	95 – 120	4/0	250	20 – 32	16	22	
27	15.0723C...*	16BL-CP/AX/M40/150-185-C...	AxiClamp	150 – 185		300-350	20 – 32	20	27	
27	15.0724C...*	16BL-CP/AX/M50/150-185-C...	AxiClamp	150 – 185		300-350	31 – 41	20	27	
27	15.0725C...*	16BL-CP/AX/M50-240-C...	AxiClamp	240		450-500	31 – 41	23	28	
27	15.0702C...*	16BL-CP/M32/70-C...	Crimp	70	2/0		15 – 25	13		17
27	15.0703C...*	16BL-CP/M40/95-C...	Crimp	95	4/0		20 – 32	15		20
27	15.0704C...*	16BL-CP/M40/120-C...	Crimp	120		250 (inkl. 262,6)	20 – 32	17		22
27	15.0705C...*	16BL-CP/M40/150-C...	Crimp	150		300 (inkl. 313,3)	20 – 32	19		25
27	15.0706C...*	16BL-CP/M40/185-C...	Crimp	185		350 (inkl. 373,3)	20 – 32	21		27
27	15.0707C...*	16BL-CP/M50/150-C...	Crimp	150		300 (inkl. 313,3)	31 – 41	19		25
27	15.0708C...*	16BL-CP/M50/185-C...	Crimp	185		350 (inkl. 373,3)	31 – 41	21		27
27	15.0709C...*	16BL-CP/M50/240-C...	Crimp	240		500 (inkl. 535,3)	31 – 41	24		30
28	14.0066C...	16BL-PP/ET-C								
29	14.2055C...*	16BL-MP/ET-C								

* Bitte den Farbcode angeben

¹⁾ Der angegebene Wert gilt nur für den Steckverbinder selber. Der max. Nennstrom muss unter gleichzeitiger Berücksichtigung des angeschlossenen Kabels bestimmt werden. Bitte vergleichen Sie hierzu die Derating Diagramme auf Seite 68.

²⁾ Der angegebene Wert gilt nur für den größten Querschnitt des Steckverbinders. Bitte vergleichen Sie zu kleineren Querschnitten den für die Crimp-Version angegebenen Nennstrom, z. B. für einen in einer IEC-Anwendung eingesetzten Steckverbinder 15.0718C...-*: 500 A bei einem Kabelquerschnitt von 120 mm², 430 A bei einem Kabelquerschnitt von 95 mm²

Mechanische Daten					Elektrische Daten ¹⁾										
Nenn-Ø Stift/Buchse	Auszugskraft	Steckkraft	Max. Anzugsdrehmoment	Bemessungsstrom ¹⁾		Bemessungsspannung			Kontaktwiderstand	Kurzschlussstrom		Stoßstrom	Prüfspannung 50 Hz/1 min	Isolierungs-Koordination	
				A		V				µΩ	kA				
				IEC ²⁾	UL	IEC (AC)	IEC (DC)	UL			1 s				3 s
16	114	300		500 ²⁾	255 ²⁾	1000	1500	600	25	14	8,2	55	6,6	12/3	
16	114	300		630 ²⁾	310 ²⁾	1000	1500	600	25	14	10	55	6,6	12/3	
16	114	300		630 ²⁾	310 ²⁾	1000	1500	600	25	14	10	55	6,6	12/3	
16	114	300		630	380	1000	1500	600	25	14	10	55	6,6	12/3	
16	114	300		350	175	1000	1500	600	25	10,4	6	55	6,6	12/3	
16	114	300		430	200	1000	1500	600	25	14	8,2	55	6,6	12/3	
16	114	300		500	255	1000	1500	600	25	14	10	55	6,6	12/3	
16	114	300		580	285	1000	1500	600	25	14	10	55	6,6	12/3	
16	114	300		630	310	1000	1500	600	25	14	10	55	6,6	12/3	
16	114	300		580	285	1000	1500	600	25	14	10	55	6,6	12/3	
16	114	300		630	310	1000	1500	600	25	14	10	55	6,6	12/3	
16	114	300		630	380	1000	1500	600	25	14	10	55	6,6	12/3	
16	114	300		500 ²⁾	255 ²⁾	1000	1500	600	25	14	8,2	55	6,6	12/3	
16	114	300		630 ²⁾	310 ²⁾	1000	1500	600	25	14	10	55	6,6	12/3	
16	114	300		630 ²⁾	310 ²⁾	1000	1500	600	25	14	10	55	6,6	12/3	
16	114	300		630	380	1000	1500	600	25	14	10	55	6,6	12/3	
16	114	300		350	175	1000	1500	600	25	10,4	6	55	6,6	12/3	
16	114	300		430	200	1000	1500	600	25	14	8,2	55	6,6	12/3	
16	114	300		500	255	1000	1500	600	25	14	10	55	6,6	12/3	
16	114	300		580	285	1000	1500	600	25	14	10	55	6,6	12/3	
16	114	300		630	310	1000	1500	600	25	14	10	55	6,6	12/3	
16	114	300		580	285	1000	1500	600	25	14	10	55	6,6	12/3	
16	114	300		630	310	1000	1500	600	25	14	10	55	6,6	12/3	
16	114	300		630	380	1000	1500	600	25	14	10	55	6,6	12/3	
16	114	300	30	630	380	1000	1500	600	25	14	10	55	6,6	12/3	
16	114	300	30	630	380	1000	1500	600	25	14	10	55	6,6	12/3	

Technische Daten 21BV Steckverbinder

Seite	Bestell-Nr.	Typ	Allgemeine Angaben						
			Anschluss	Leiterquerschnitt Cu		Ø-Bereich der Kabelverschraubung	Max. Ø Leiter	SW der AxiClamphülse	Crimphülse Aussen-Ø
				mm ²	MCM				
38	14.0049C...	ID/S21-C...	Schraub (M20)	400	750		30		38
38	14.0065C...	ID/S21-C... CU	Schraub (M20)	400	777		30		38
39	14.2019C...*	IS21-C...	Schraub (M20)	400	750		30		38
40	15.0668C...*	KBT21/M40/150-C...	Crimp	150	300	20 – 32	19		25
40	15.0669C...*	KBT21/M40/185-C...	Crimp	185	350	20 – 32	21		27
40	15.0670C...*	KBT21/M40/240-C...	Crimp	240	500	20 – 32	24		30
40	15.0671C...*	KBT21/M40/300-C...	Crimp	300	600	20 – 32	26		32
40	15.0672C...*	KBT21/M50/185-C...	Crimp	185	350	31 – 42	21		27
40	15.0673C...*	KBT21/M50/240-C...	Crimp	240	500	31 – 42	24		30
40	15.0674C...*	KBT21/M50/300-C...	Crimp	300	600	31 – 42	26		32
40	15.0675C...*	KBT21/M50/400-C...	Crimp	400	750	31 – 42	30		38
40	15.0684C...*	KBT21/M50/777MCM-C...CU	Crimp	400	777	31 – 42	30		38
41	15.0676C...*	KST21/M40/150-C...	Crimp	150	300	20 – 32	19		25
41	15.0677C...*	KST21/M40/185-C...	Crimp	185	350	20 – 32	21		27
41	15.0678C...*	KST21/M40/240-C...	Crimp	240	500	20 – 32	24		30
41	15.0679C...*	KST21/M40/300-C...	Crimp	300	600	20 – 32	26		32
41	15.0680C...*	KST21/M50/185-C...	Crimp	185	350	31 – 42	21		27
41	15.0681C...*	KST21/M50/240-C...	Crimp	240	500	31 – 42	24		30
41	15.0682C...*	KST21/M50/300-C...	Crimp	300	600	31 – 42	26		32
41	15.0683C...*	KST21/M50/400-C...	Crimp	400	750	31 – 42	30		38
41	15.0685C...*	KST21/M50/777MCM-C...CU	Crimp	400	777	31 – 42	30		38

* Bitte den Farbcode angeben

¹⁾ Der angegebene Wert gilt nur für den Steckverbinder selber. Der max. Nennstrom muss unter gleichzeitiger Berücksichtigung des angeschlossenen Kabels bestimmt werden. Bitte vergleichen Sie hierzu die Derating Diagramme auf Seite 68.

Mechanische Daten					Elektrische Daten								
Nenn-Ø Stift/ Buchse	Auszugskraft	Steckkraft	Max. Anzugsdrehmoment	Bemessungsstrom ¹⁾	Bemessungsspannung			Kontaktwiderstand	Kurzschlussstrom		Stoßstrom	Prüfspannung 50 Hz 1 min.	Isolationskoordination
					A	V			µΩ	kA			
mm	N	N	N m	IEC	IEC (AC)	IEC (DC)		1s		3s	kA	kV	kV/n
21	140	270	52	800	1000	1500	13	19	14	70	6.6	12/3	
21	140	270	52	1000	1000	1500	13	19	14	70	6.6	12/3	
21	140	270	52	800	1000	1500	13	19	14	70	6.6	12/3	
21	140	270		400	1000	1500	13	17	10	70	6.6	12/3	
21	140	270		450	1000	1500	13	19	12	70	6.6	12/3	
21	140	270		530	1000	1500	13	19	14	70	6.6	12/3	
21	140	270		600	1000	1500	13	19	14	70	6.6	12/3	
21	140	270		450	1000	1500	13	19	12	70	6.6	12/3	
21	140	270		530	1000	1500	13	19	14	70	6.6	12/3	
21	140	270		600	1000	1500	13	19	14	70	6.6	12/3	
21	140	270		800	1000	1500	13	19	14	70	6.6	12/3	
21	140	270		1000	1000	1500	13	19	14	70	6.6	12/3	
21	140	270		400	1000	1500	13	17	10	70	6.6	12/3	
21	140	270		450	1000	1500	13	19	12	70	6.6	12/3	
21	140	270		530	1000	1500	13	19	14	70	6.6	12/3	
21	140	270		600	1000	1500	13	19	14	70	6.6	12/3	
21	140	270		450	1000	1500	13	19	12	70	6.6	12/3	
21	140	270		530	1000	1500	13	19	14	70	6.6	12/3	
21	140	270		600	1000	1500	13	19	14	70	6.6	12/3	
21	140	270		800	1000	1500	13	19	14	70	6.6	12/3	
21	140	270		1000	1000	1500	13	19	14	70	6.6	12/3	

Technische Daten geschirmte Steckverbinder 16BV-GS, 21BV-GS

Seite	Bestell-Nr.	Typ	Allgemeine Angaben							
			Anschluss	Leiterquerschnitt Cu			Ø-Bereich der Kabelverschraubung	Max. Ø Leiter	SW der AxiClamphülse	Crimphülse Aussen-Ø
				mm ²	AWG	MCM				
48	31004448-*	ID/B16BV-GS-NS/M40X1,5-120	Crimp/ Kl. 6	120		250	15 – 28	15		19
48	31004806-*	ID/B16BV-GS-NS/M40X1,5-120H	Crimp/ Kl. 5	120		250	15 – 28	15		19
48	31004465-*	ID/B16BV-GS-NS/M40X1,5-150	Crimp/ Kl. 6	150		300	15 – 28	17		22
48	31004807-*	ID/B16BV-GS-NS/M40X1,5-150H	Crimp/ Kl. 5	150		300	15 – 28	17		22
48	31004447-*	ID/B16BV-GS-NS/M40X1,5-185	Crimp/ Kl. 6	185		350	22 – 35	19		24
48	31004808-*	ID/B16BV-GS-NS/M40X1,5-185H	Crimp/ Kl. 5	185		350	22 – 35	19		24
48	31004446-*	ID/B16BV-GS-NS/M50X1,5-240	Crimp/ Kl. 6	240		500 (inkl. 535.3)	22 – 35	21		26
48	31004809-*	ID/B16BV-GS-NS/M50X1,5-240H	Crimp/ Kl. 5	240		500 (inkl. 535.3)	22 – 35	21		26
48	31004786-*	ID/B16BV-GS-NS/M25X1,5-50	Crimp/ Kl. 6	50	1/0		15 – 28	10		14
48	31004803-*	ID/B16BV-GS-NS/M25X1,5-50H	Crimp/ Kl. 5	50	1/0		15 – 28	10		14
48	31004793-*	ID/B16BV-GS-NS/M32X1,5-70	Crimp/ Kl. 6	70	2/0		15 – 28	12		16
48	31004804-*	ID/B16BV-GS-NS/M32X1,5-70H	Crimp/ Kl. 5	70	2/0		15 – 28	12		16
48	31004795-*	ID/B16BV-GS-NS/M32X1,5-95	Crimp/ Kl. 6	95	3/0		15 – 28	13.5		18
48	31004805-*	ID/B16BV-GS-NS/M32X1,5-95H	Crimp/ Kl. 5	95	3/0		15 – 28	13.5		18
48	31004794-*	KST16BV-GS-NS/M32X1,5-95	Crimp/ Kl. 6	95	3/0		15 – 28	13.5		18
48	31004799-*	KST16BV-GS-NS/M40X1,5-120H	Crimp/ Kl. 5	120		250	15 – 28	15		19
48	31004445-*	KST16BV-GS-NS/M40X1,5-120	Crimp/ Kl. 6	120		250	15 – 28	15		19
48	31004800-*	KST16BV-GS-NS/M40X1,5-150H	Crimp/ Kl. 5	150		300	15 – 28	17		22
48	31004466-*	KST16BV-GS-NS/M40X1,5-150	Crimp/ Kl. 6	150		300	15 – 28	17		22
48	31004801-*	KST16BV-GS-NS/M40X1,5-185H	Crimp/ Kl. 5	185		350	22 – 35	19		24
48	31004444-*	KST16BV-GS-NS/M40X1,5-185	Crimp/ Kl. 6	185		350	22 – 35	19		24
48	31004802-*	KST16BV-GS-NS/M50X1,5-240H	Crimp/ Kl. 5	240		500 (inkl. 535.3)	22 – 35	21		26
48	31004796-*	KST16BV-GS-NS/M25X1,5-50H	Crimp/ Kl. 5	50	1/0		15 – 28	10		14
48	31004787-*	KST16BV-GS-NS/M25X1,5-50	Crimp/ Kl. 6	50	1/0		15 – 28	10		14
48	31004797-*	KST16BV-GS-NS/M32X1,5-70H	Crimp/ Kl. 5	70	2/0		15 – 28	12		16
48	31004792-*	KST16BV-GS-NS/M32X1,5-70	Crimp/ Kl. 6	70	2/0		15 – 28	12		16
48	31004798-*	KST16BV-GS-NS/M32X1,5-95H	Crimp/ Kl. 5	95	3/0		15 – 28	13.5		18
48	31004443-*	KST16BV-GS-NS/M50X1,5-240	Crimp/ Kl. 6	240		500 (inkl. 535.3)	22 – 35	21		26
50	31004923C...-*	KBT21BV-GS/240C...	Crimp	240		500	20 – 32	24		30
50	31004975C...-*	ID/S21BV-GS/240C...	Crimp	240		500	20 – 32	24		30
50	31004772C...-*	KBT21BV-GS/300C...	Crimp	300		600	20 – 32	26		32
50	31004763C...-*	ID/S21BV-GS/300C...	Crimp	300		600	20 – 32	26		32

* Bitte den Farbcode angeben

1) Der angegebene Wert gilt nur für den Steckverbinder

selber. Der max. Nennstrom muss unter gleichzeitiger Berücksichtigung des angeschlossenen Kabels bestimmt

werden. Bitte vergleichen Sie hierzu die Derating Diagramme auf Seite 68.

Mechanische Daten				Elektrische Daten ¹⁾									
Nenn-Ø Stift/Buchse	Auszugskraft	Steckkraft	Max. Anzugsdrehmoment	Bemessungsstrom ¹⁾	Bemessungsspannung		Kontaktwiderstand	Kurzschlussstrom		Stoßstrom	Prüfspannung 50 Hz/1 min	Isolierungs-Koordination	
mm	N	N	N m	A	V		µΩ	kA		kA	kV	kV/n	
				IEC ¹⁾	IEC (AC)	IEC (DC)		1 s	3 s				
16	110	270		340	1000	1500	25	14	8	55	6.6	8/3	
16	110	270		340	1000	1500	25	14	8	55	6.6	8/3	
16	110	270		400	1000	1500	25	14	10	55	6.6	8/3	
16	110	270		400	1000	1500	25	14	10	55	6.6	8/3	
16	110	270		450	1000	1500	25	14	10	55	6.6	8/3	
16	110	270		450	1000	1500	25	14	10	55	6.6	8/3	
16	110	270		530	1000	1500	25	14	10	55	6.6	8/3	
16	110	270		530	1000	1500	25	14	10	55	6.6	8/3	
16	110	270		200	1000	1500	25	5.8	3.3	55	6.6	8/3	
16	110	270		200	1000	1500	25	5.8	3.3	55	6.6	8/3	
16	110	270		250	1000	1500	25	8.1	4.6	55	6.6	8/3	
16	110	270		250	1000	1500	25	8.1	4.6	55	6.6	8/3	
16	110	270		300	1000	1500	25	11	6.3	55	6.6	8/3	
16	110	270		300	1000	1500	25	11	6.3	55	6.6	8/3	
16	110	270		300	1000	1500	25	11	6.3	55	6.6	8/3	
16	110	270		340	1000	1500	25	14	8	55	6.6	8/3	
16	110	270		340	1000	1500	25	14	8	55	6.6	8/3	
16	110	270		400	1000	1500	25	14	10	55	6.6	8/3	
16	110	270		400	1000	1500	25	14	10	55	6.6	8/3	
16	110	270		450	1000	1500	25	14	10	55	6.6	8/3	
16	110	270		450	1000	1500	25	14	10	55	6.6	8/3	
16	110	270		530	1000	1500	25	14	10	55	6.6	8/3	
16	110	270		200	1000	1500	25	5.8	3.3	55	6.6	8/3	
16	110	270		200	1000	1500	25	5.8	3.3	55	6.6	8/3	
16	110	270		250	1000	1500	25	8.1	4.6	55	6.6	8/3	
16	110	270		250	1000	1500	25	8.1	4.6	55	6.6	8/3	
16	110	270		300	1000	1500	25	11	6.3	55	6.6	8/3	
16	110	270		530	1000	1500	25	14	10	55	6.6	8/3	
21	140	270		530	1000	1500	13	19	14	70	6.6	12/3	
21	140	270		530	1000	1500	13	19	14	70	6.6	12/3	
21	140	270		600	1000	1500	13	19	14	70	6.6	12/3	
21	140	270		600	1000	1500	13	19	14	70	6.6	12/3	

Technische Daten

Auszugs- und Steckkraft

Angegebene Werte sind Kräfte nach 20- bis 30maliger Betätigung bei dünnem Schmiermittelfilm. Im Neuzustand liegen die Kräfte höher.

Anzugsdrehmomente

Die Drehmomente gelten für saubere, leicht gefettete Bolzen, Muttern und Scheiben.

Bemessungsstrom (IEC 61984)

Von Stäubli festgelegter Strom, bei einer Umgebungstemperatur von 20 °C, den der Steckverbinder dauerhaft (ohne Unterbrechung) führen kann und der gleichzeitig durch sämtliche Kontakte fließt, die an die größtmöglichen festgelegten Leiter angeschlossen sind und dabei die obere Grenztemperatur nicht überschritten wird.

Bemessungsspannung (IEC 61984)

Für Steckverbinder von Stäubli festgelegter Wert der Spannung, auf den Betriebs- und Leistungskennwerte bezogen werden.

Anmerkung: Ein Steckverbinder darf mehr als einen Wert der Bemessungsspannung haben.

Kontaktwiderstand

Ist der an der Berührungsstelle zweier Kontaktflächen auftretende Widerstand. Sein Wert wird über den gemessenen Spannungsabfall beim Bemessungsstrom berechnet.

Prüfspannung

Ist die Spannung, der ein Steckverbinder bei festgelegten Bedingungen ohne Durchoder Überschlag standhält.

Kurzschlussstrom

nach IEC 60909-0:2016

Isolationskoordination

Gemäß IEC 60664-1:2007. Die Werte in den Tabellen geben die Bemessungs-Stoßspannung in kV und den Verschmutzungsgrad an.

Kurzzeichen	Werkstoffbezeichnung	Temperatur
PA	Polyamid	-40 °C...+80 °C
POM	Polyoxymethylen	-40 °C...+100 °C
PA66	Polyamid 66	-30 °C...+120 °C
PA6	Polyamid 6	-30 °C...+90 °C
TPE	Thermoplastisches Elastomer	-40 °C...+100 °C
PE	Polyethylen	-15 °C...+90 °C
PP	Polypropylen	-15 °C...+90 °C
PVC	Polyvinylchlorid	-15 °C...+80 °C
CR	Neopren	-20 °C...+80 °C
PUR	Polyuretan	-40 °C...+80 °C

Schmiermittel

Von Stäubli empfohlene Schmiermittel:

Fett (allgemeine el. Kontakte):

- Klübertemp GR UT 18 - 100 g (73.1059)

Gleitfett in SF6-Gas:

- Barrierta I EL-102*

Einpress- und Abdichtfett:

- Barrierta I S-402 oder Barrierta I MI-202*

Steckzyklen

Die maximale Stechkäufigkeit der Standardsteckverbindung beträgt 5000 je nach Einsatzbedingungen und bei Verwendung von Schutzkappen in ungestecktem Zustand. Voraussetzung ist ein dünner Schmiermittelfilm auf den Kontakten vor dem ersten Steckvorgang. Höhere Steckzyklen stellen besondere Anforderungen an die Oberfläche, die Führung und die Schmierung und bedingen immer spezielle Abklärungen und Sonderausführungen.

Crimpanschlüsse

Für die Leiteranschlüsse empfehlen wir für unsere Crimphülsen Sechskantcrimpung. Dornkerbung ist möglich. Unsere Crimphülsen sind ausgelegt für hochflexible Cu-Leitungen. Für andere Leitungen sind spezielle Crimphülsen erforderlich. Stäubli empfiehlt ELPRESS für alle hochflexiblen Cu-Leiter.

Übrigens: Stäubli fertigt auch komplett konfektionierte Leitungen und Kabel!

* von Klüber Lubrication, München

Sicherheitshinweise

Grundsatz für den Schutz gegen elektrischen Schlag (IEC 61140:2016)

Hazardous-live-parts shall not be accessible and accessible-conductive-parts shall not be hazardous live either:

- under normal conditions (operation in intended use, and absence of a fault) or
- under single-fault conditions.

Auszüge aus IEC 61984: 2008 und Bemerkungen

1) Steckverbinder

Kontakte sind beim Verbinden oder Trennen spannungsfrei und ohne Last/Strom. Eine elektrische oder mechanische Verriegelung, kann verhindern, dass Kontakte unter Spannung stehen, bevor der Steckverbinder gesteckt oder herausgezogen wird. Mit einem Mikroschalter kann eine Verriegelung erstellt werden.

Schutz gegen elektrischen Schlag für ungekapselte Steckverbinder

Der Schutz wird vom Kunden durch das Endprodukt sichergestellt, in das die Steckverbinder eingebaut werden. Oder es liegt eine Sicherheitskleinspannung (SELV – safety extra low voltage) an.

Schutz gegen elektrischen Schlag für gekapselte Steckverbinder

Gesteckter Zustand: Luft- und Kriechstrecken sind zwischen spannungsführenden Teilen und dem IEC Prüffinger mit der Prüfkraft von 20 N zu messen.

Ungesteckter Zustand, Kontaktöffnungen: Luft- und Kriechstrecken werden nicht betrachtet.

Bei einem Steckverbinder mit Schaltleistung sind die Luft- und Kriechstrecken durch die Öffnungen zwischen den spannungsführenden Teilen und der Steckgesichtsebene zu messen.

IEC 61984 „Steckverbinder – Sicherheitsanforderungen und Prüfungen

Diese internationale Norm gilt für Steckverbinder für Bemessungsspannungen von 50 V bis 1000 V und Bemessungsströme bis 125 A je Kontakt und für die es entweder keine Bauartspezifikation (DS – detail specification) gibt, oder wenn sich deren Bauartspezifikation hinsichtlich der Sicherheit auf die vorliegende Norm bezieht.

2) Steckvorrichtung

Kontakte sind beim Verbinden oder Trennen nur spannungsführend; Kontakte sind aber nicht unter Last, sie führen keinen Strom. Steckvorrichtungen müssen die angegebene Schaltleistung besitzen oder müssen so aufgebaut sein, dass sie nur im lastfreien Zustand (ohne Strom) zusammengesteckt und getrennt werden können. Dies kann mit einer Verriegelung, z. B. mit einem Mikroschalter, erreicht werden. An den festen Steckverbinder kann ein Mikroschalter angebaut werden.

Gesteckter Zustand: Luft- und Kriechstrecken sind zwischen spannungsführenden Teilen und dem IEC Prüffinger zu messen
Ungesteckter Zustand: Kontaktöffnungen Luft- und Kriechstrecken sind zwischen spannungsführenden Teilen und der Steckgesichtsebene des Steckverbinders zu messen. Ausgenommen ist der männliche Teil des Steckverbinders.

3) Steckvorrichtung (CBC)

(CBC = connector with breaking capacity). Kontakte sind beim Verbinden oder Trennen spannungsführend und Strom (Last) fließt über die Kontakte. Stäubli Steckverbinder sind nicht geeignet, unter Last gesteckt oder getrennt zu werden. Es kann keine Schaltleistung spezifiziert werden.

Derating Diagramme

Die Strombelastbarkeit einer Steckverbindung kann die des angeschlossenen Leiters nicht übersteigen (und umgekehrt)

Die Diagramme zeigen den Bemessungsstrom der jeweiligen Steckverbinder in Abhängigkeit verschiedener Umgebungstemperaturen.

Derating bei elektrischen Maschinen

Werden die Steckverbinder in elektrischen Anlagen mit Maschinen eingesetzt, kommt die Norm IEC 60204-1 (VDE 0113 Teil 1) "Sicherheit von Maschinen" anstelle der VDE 0298-4 zur Anwendung. Diese gibt die erlaubte Stromtragfähigkeit von PVC isolierten Kupferleitungen unter Dauerstrom im Ma-

schineneinsatz, bei einer Umgebungstemperatur von 40 °C, an. Für gebündelte Leitungen und Kabel kommen unter diesen Bedingungen zusätzliche Reduktionsfaktoren hinzu.

schineneinsatz, bei einer Umgebungstemperatur von 40 °C, an. Für gebündelte Leitungen und Kabel kommen unter diesen Bedingungen zusätzliche Reduktionsfaktoren hinzu.

10BV-Steckverbinder

Reduktionsfaktor 0.9

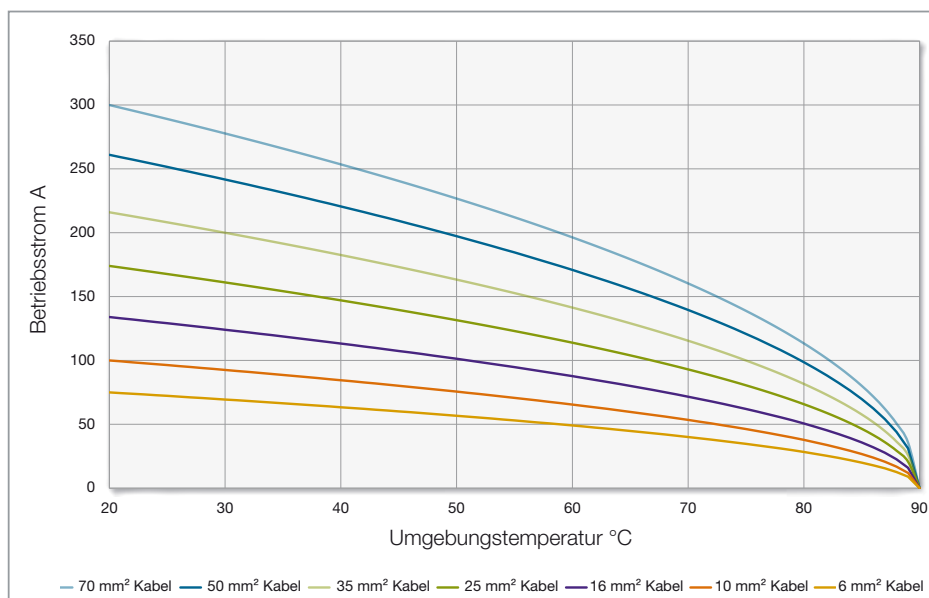

16BL-Steckverbinder

Reduktionsfaktor 0.9

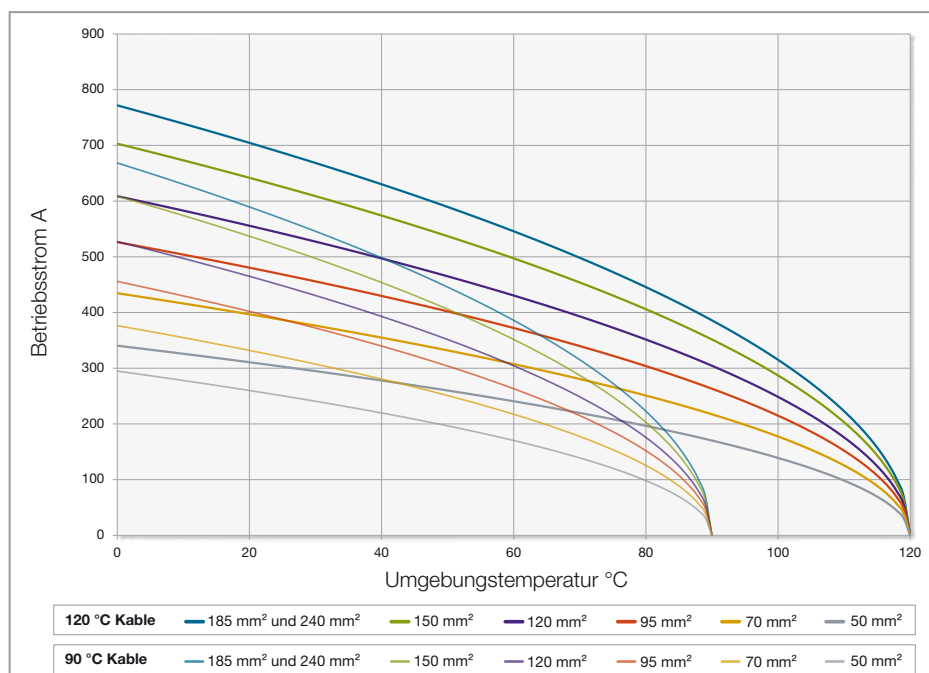

21BV-Steckverbinder

Reduktionsfaktor 0.9

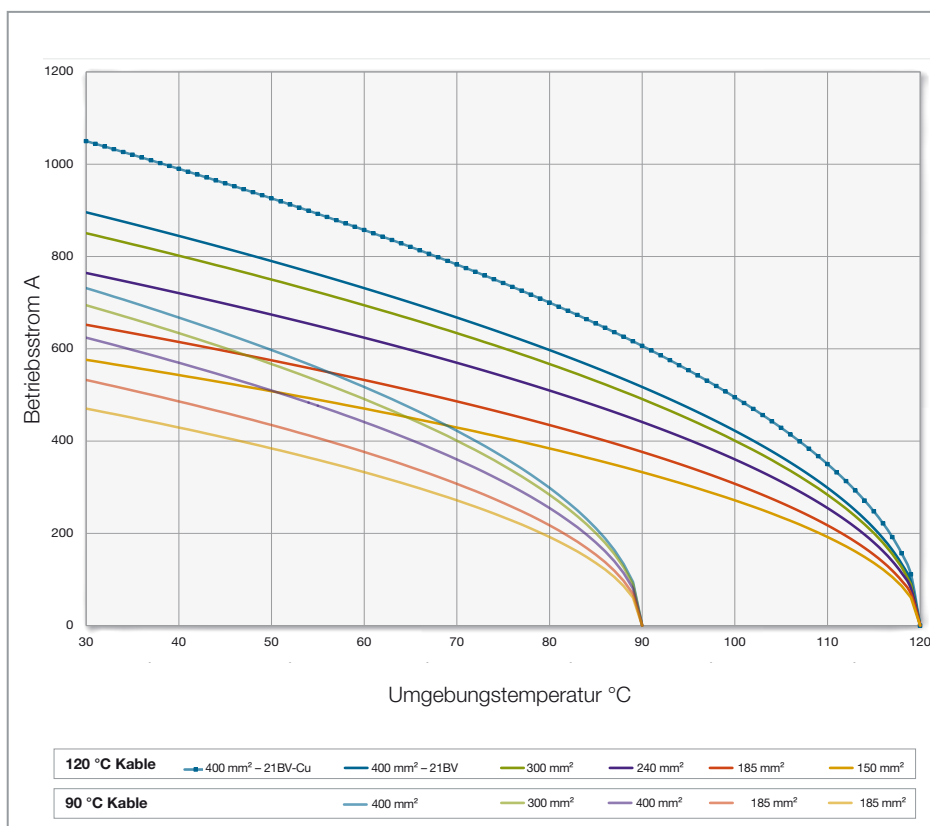

16BV-GS-Steckverbinder

Reduktionsfaktor 0.9

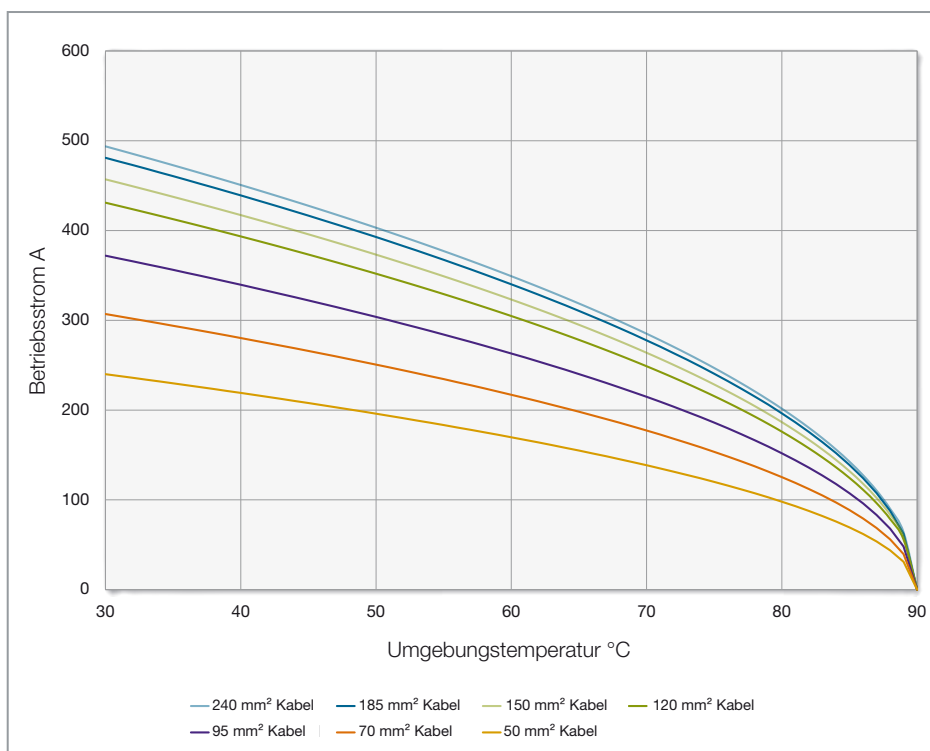

21BV-GS-Steckverbinder

Reduktionsfaktor 0.9

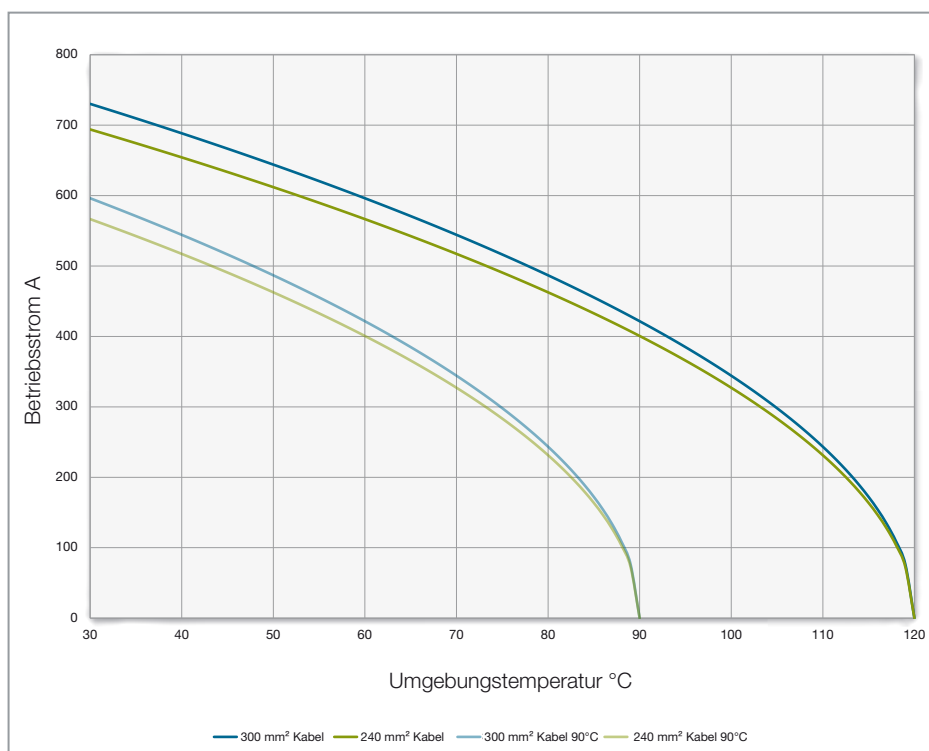

Index

Sortiert nach Typ

Typ	Seite
16BL-CP/AX/M40/95-120-C...	27
16BL-CP/AX/M40/150-185-C...	27
16BL-CP/AX/M50/150-185-C...	27
16BL-CP/AX/M50-240-C...	27
16BL-CP/FIX	31
16BL-CP/M32/70-C...	27
16BL-CP/M40/95-C...	27
16BL-CP/M40/120-C...	27
16BL-CP/M40/150-C...	27
16BL-CP/M40/185-C...	27
16BL-CP/M50/150-C...	27
16BL-CP/M50/185-C...	27
16BL-CP/M50/240-C...	27
16BL-CP/PC	30
16BL-CS/AX/M40/95-120-C...	26
16BL-CS/AX/M40/150-185-C...	26
16BL-CS/AX/M50/150-185-C...	26
16BL-CS/AX/M50-240-C...	26
16BL-CS/FIX	31
16BL-CS/M32/70-C...	26
16BL-CS/M40/95-C...	26
16BL-CS/M40/120-C...	26
16BL-CS/M40/150-C...	26
16BL-CS/M40/185-C...	26
16BL-CS/M50/150-C...	26
16BL-CS/M50/185-C...	26
16BL-CS/M50/240-C...	26
16BL-CS/PC	30
16BL-MP/ET-C...	29
16BL-PP/ET-C...	28
ADAP/16BV/16BL/SET1/CH	35
ADAP/16BV/16BL/SET1/CN	35
ADAP/16BV/16BL/SET1/DE	35
ADAP/16BV/16BL/SET1/EU	35
ADAP/16BV/16BL/SET2/CH	35
ADAP/16BV/16BL/SET2/DE	35
ADAP/16BV/16BL/SET2/EU	35
ADAP/16BV/16BL/SET3/CH	35
ADAP/16BV/16BL/SET3/CN	35
ADAP/16BV/16BL/SET3/DE	35
ADAP/16BV/16BL/SET3/EU	35
ADAP/16BV/16BL/SET4/CH	35
ADAP/16BV/16BL/SET4/DE	35

Typ	Seite
ADAP/16BV/16BL/SET4/EU	35
DBT-ID/B16BV-GS-NS	49
DBT-KBT21BV-GS	49
DST-ID/S21BV-GS	49
DST-KST16BV-GS-NS	49
FDK10BV	17, 22
FR10	16
FR21	28, 38
FS-DE10-16	20, 30, 42
GS33/42	23
H50/16BV-NS	53
H50-H07RN-F/16BV-NS	53
H70/16BV-NS	53
H70-H07RN-F/16BV-NS	53
H95/16BV-NS	53
H95-H07RN-F/16BV-NS	53
H120/16BV-NS	53
H120-H07RN-F/16BV-NS	53
H150/16BV-NS	53
H150-H07RN-F/16BV-NS26	53
H185/16BV-NS	53
H185-H07RN-F/16BV-NS	53
H240/16BV-NS	53
H240-H07RN-F/16BV-NS	53
HKS-ID/B16BV-GS-NS	50
ID10BV-WZ	16, 23
ID/B16BV-GS-NS/M25X1,5-50	47
ID/B16BV-GS-NS/M25X1,5-50H	47
ID/B16BV-GS-NS/M32X1,5-70	47
ID/B16BV-GS-NS/M32X1,5-70H	47
ID/B16BV-GS-NS/M32X1,5-95	47
ID/B16BV-GS-NS/M32X1,5-95H	47
ID/B16BV-GS-NS/M40X1,5-120	47
ID/B16BV-GS-NS/M40X1,5-120H	47
ID/B16BV-GS-NS/M40X1,5-150	47
ID/B16BV-GS-NS/M40X1,5-150H	47
ID/B16BV-GS-NS/M40X1,5-185	47
ID/B16BV-GS-NS/M40X1,5-185H	47
ID/B16BV-GS-NS/M50X1,5-240	47
ID/B16BV-GS-NS/M50X1,5-240H	47
ID/S10BV-C...	16, 56
ID/S21BV-GS/240C...	48
ID/S21BV-GS/300C...	48

Typ	Seite
ID/S21-C...	38, 61
ID/S21-C... CU	38, 61
IS10BV-C...	17, 56
IS21-C...	39, 61
KBT10BV-AX/M25/6-16-C...	18, 56
KBT10BV-AX/M25/25-35-C...	18, 56
KBT10BV-AX/M25/50-70-C...	18, 19, 56
KBT10BV-AX/M32/50-70-C...	18, 56
KBT21BV-GS/240C...	48
KBT21BV-GS/300C...	48
KBT21/M40/150-C...	40, 61
KBT21/M40/185-C...	40, 61
KBT21/M40/240-C...	40, 61
KBT21/M40/300-C...	40, 61
KBT21/M50/185-C...	40, 61
KBT21/M50/240-C...	40, 61
KBT21/M50/300-C...	40, 61
KBT21/M50/400-C...	40, 61
KBT21/M50/777MCM-C... CU	40
KBT21/M50/777MCM-C...CU	61
KST10BV-AX/M25/6-16-C...	19, 56
KST10BV-AX/M25/25-35-C...	19, 56
KST10BV-AX/M25/50-70-C...	56
KST10BV-AX/M32/50-70-C...	19, 56
KST16BV-GS-NS/M25X1,5-50	47
KST16BV-GS-NS/M25X1,5-50H	47
KST16BV-GS-NS/M32X1,5-70	47
KST16BV-GS-NS/M32X1,5-70H	47
KST16BV-GS-NS/M32X1,5-95	47
KST16BV-GS-NS/M32X1,5-95H	47
KST16BV-GS-NS/M40X1,5-120	47
KST16BV-GS-NS/M40X1,5-120H	47
KST16BV-GS-NS/M40X1,5-150	47
KST16BV-GS-NS/M40X1,5-150H	47
KST16BV-GS-NS/M40X1,5-185	47
KST16BV-GS-NS/M40X1,5-185H	47
KST16BV-GS-NS/M50X1,5-240	47
KST16BV-GS-NS/M50X1,5-240H	47
KST21/M40/150-C...	41, 61
KST21/M40/185-C...	41, 61
KST21/M40/240-C...	41, 61
KST21/M40/300-C...	41, 61
KST21/M50/185-C...	41, 61

Typ	Seite
KST21/M50/240-C...	41, 61
KST21/M50/300-C...	41, 61
KST21/M50/400-C...	41, 61
KST21/M50/777MCM-C... CU	41
KST21/M50/777MCM-C...CU	61
MS-ID/B16BV-GS-NS	49
MS-S10BV	21

Typ	Seite
MS-S21	43
MSW-16BL-PP	32
PL-PC-1021SET	20, 30, 42
VK-B10BV	20
VK-B21	42
VK-S10BV	20
VK-S21	42

Typ	Seite
VR10BV	22
VR10BV-WZ	22
WA-ID/S21	32

Sortiert nach Bestell-Nr.

Bestell-Nr.	Seite
07.0040	53
07.0041	53
07.0042	53
07.0043	53
07.0044	53
07.0045	53
07.0046	53
12.5003	53
12.5004	53
12.5005	53
12.5006	53
12.5007	53
12.5008	53
12.5009	53
14.0048C...	16, 56
14.0049C...	38, 61
14.0050	32
14.0065C...	38, 61

Bestell-Nr.	Seite
14.0066C	28
14.0103	21
14.0104	43
14.0106	32
14.2019C...*	39, 61
14.2020C...*	17, 56
14.2055C...*	29
14.5137-*	20, 30, 42
14.5187-*	16
14.5189	16, 23
14.5190	17, 22
14.5204-*	28, 38
14.5252	20, 30, 42
15.0138	23
15.0139	22
15.0644C...*	18, 56
15.0645C...*	18, 56
15.0646C...*	18, 19, 56

Bestell-Nr.	Seite
15.0647C...*	18, 56
15.0648C...*	19, 56
15.0649C...*	19, 56
15.0650C...*	56
15.0651C...*	19, 56
15.0668C...*	40, 61
15.0669C...*	40, 61
15.0670C...*	40, 61
15.0671C...*	40, 61
15.0672C...*	40, 61
15.0673C...*	40, 61
15.0674C...*	40, 61
15.0675C...*	40, 61
15.0676C...*	41, 61
15.0677C...*	41, 61
15.0678C...*	41, 61
15.0679C...*	41, 61
15.0680C...*	41, 61

Bestell-Nr.	Seite
15.0681C...*	41, 61
15.0682C...*	41, 61
15.0683C...*	41, 61
15.0684C...*	40
15.0684C...*	61
15.0685C...*	41
15.0685C...*	61
15.0686C...*	26
15.0687C...*	26
15.0688C...*	26
15.0689C...*	26
15.0690C...*	26
15.0691C...*	26
15.0692C...*	26
15.0693C...*	26
15.0702C...*	27
15.0703C...*	27
15.0704C...*	27
15.0705C...*	27
15.0706C...*	27
15.0707C...*	27
15.0708C...*	27
15.0709C...*	27
15.0718C...*	26
15.0719C...*	26
15.0720C...*	26
15.0721C...*	26
15.0722C...*	27
15.0723C...*	27
15.0724C...*	27
15.0725C...*	27
15.2553	35
15.2554	35
15.2555	35
15.2556	35
15.2557	35
15.2558	35
15.2559	35
15.2560	35
15.2561	35
15.2562	35
15.2563	35
15.2564	35
15.2565	35

Bestell-Nr.	Seite
15.2566	35
15.5807	22
15.5808	20
15.5809	20
15.5860	42
15.5861	42
15.5881	30
15.5882	30
15.5883	31
15.5884	31
31004437	49
31004438	49
31004443-*	47
31004444-*	47
31004445-*	47
31004446-*	47
31004447-*	47
31004448-*	47
31004465-*	47
31004466-*	47
31004645	49
31004646	50
31004763C...*	48
31004772C...*	48
31004775	49
31004777	49
31004786-*	47
31004787-*	47
31004792-*	47
31004793-*	47
31004794-*	47
31004795-*	47
31004796-*	47
31004797-*	47
31004798-*	47
31004799-*	47
31004800-*	47
31004801-*	47
31004802-*	47
31004803-*	47
31004804-*	47
31004805-*	47
31004806-*	47
31004807-*	47

Bestell-Nr.	Seite
31004808-*	47
31004809-*	47
31004923C...*	48
31004975C...*	48



● Staubli Standorte ○ Vertretungen / Agenten

Weltweite Präsenz des Staubli-Konzerns

www.staubli.com