

Kabel- und Litzenleitungen Hauptkatalog

Prüf- und Messtechnik

DE



Verbindungen fürs Leben



Stäubli bietet als internationaler Technologieführer innovative Mechatronik-Lösungen in den vier Divisionen: Electrical Connectors, Fluid Connectors, Robotics und Textile. Bei Stäubli Electrical Connectors entwickeln wir fortschrittliche Verbindungstechnik und Lösungen auf Basis der zuverlässigen MULTILAM Kontakttechnologie.

Gemeinsam für zuverlässige und sichere Verbindungen

Wir wissen, dass Sie uns die Funktionalität Ihrer Anwendungen anvertrauen und wir arbeiten jeden Tag hart daran, dies zu gewährleisten. Dank unserer hohen Fachkompetenz, unserer umfassenden Erfahrung und der erfolgreichen Zusammenarbeit mit unseren Partnern haben zahlreiche Neuentwicklungen ihren Ursprung bei Stäubli Electrical Connectors und setzen sich anschließend weltweit als Standards durch. Dazu zählt unser innovatives MC4-Steck-

Wir schaffen so Verbindungen fürs Leben – und unsere langjährigen Kunden stehen im Zentrum dieser Verbindungen. Wir sind davon überzeugt, dass solide und beständige Partnerschaften direkt zum gemeinsamen Erfolg beitragen.

Wir nehmen uns den Bedürfnissen unserer Partner an und setzen uns auch mit den außergewöhnlichsten Herausforderungen

verbinderportfolio, mit dem wir heute Weltmarktführer in der Photovoltaik sind. Der MC4 stellt als Stäubli Original das Ergebnis unseres ständigen Bestrebens nach Innovation, Qualität und Sicherheit dar.

Weitere Beispiele sind das modulare Steckverbindersystem CombiTac oder die Schnelladelösung QCC für automatische Ladesysteme.

Wir sorgen gemeinsam mit unseren langjährigen Kunden in den verschiedensten Industrien – von erneuerbaren Energien, Ener-

gieübertragung, E-Mobility über Industrie- und Automatisierungsanwendungen, Bahntechnik und Schweißautomation bis hin zu Prüf- und Messtechnik sowie medizinischen Geräten – für Verbindungen fürs Leben.

Dabei entwickeln wir zuverlässige, effiziente und sichere Lösungen basierend auf unserer bewährten MULTILAM Kontakttechnologie, die neben einer hocheffizienten Energieübertragung eine hohe Lebensdauer garantiert.

auseinander. Dadurch erschaffen, verkaufen und betreuen wir stets in enger Abstimmung mit unseren Kunden zuverlässige und langlebige Produkte für Märkte mit höchsten Produktivitäts- und Sicherheitsanforderungen.

Anwendungen und Vorteile



Stäubli Electrical Connectors verfügt über jahrzehntelange Erfahrung in der Herstellung von Litzenleitungen mit PVC-, Silikon- und TPE-Isoliermaterialien.

Unsere Litzenleitungen bestehen aus feinstdrähtigen, blankweichen Elektrolytkupferlitzen. Je nach Leitungsquerschnitt

können diese aus mehreren Hundert bis zu einigen Tausend Einzeldrähthchen bestehen, die zumeist Durchmesser von 0,05 mm bis 0,10 mm haben und mit kurzem Schlag verseilt sind.

Die daraus resultierende hohe Anzahl an Windungen führt in Kombination mit den elastischen Isolierwerkstoffen zu äußerster

Flexibilität. Durch die Verwendung bester Rohstoffe und die kontinuierliche Modernisierung unserer Produktionsanlagen wird unser Sortiment an Litzenleitungen ständig erweitert und auf die jüngsten technischen Anforderungen und Normen abgestimmt.

Inhaltsverzeichnis

Seite 6	Bestellhinweise Allgemeine Angaben Aufmachungen
Seite 8	PVC-isolierte Litzenleitungen
Seite 13	TPE-isolierte Litzenleitungen
Seite 16	Silicon-isolierte Litzenleitungen
Seite 21	Hochspannungsleitungen
Seite 23	Zwillingsleitungen
Seite 24	Potenzialausgleichsleitungen
Seite 25	Abgeschirmte Leitungen
Seite 26	Technische Informationen
Seite 28	Typenverzeichnis

GRENZENLOSE MÖGLICHKEITEN FÜR KONTAKTLÖSUNGEN

MULTILAM-Technologie



MULTILAM sind speziell geformte und widerstandsfähige Kontaktelemente. Sämtliche elektrische Steckverbinder von Stäubli basieren auf der einzigartigen und herausragenden Leistung der MULTILAM-Technologie.

Dank des konstanten Federdrucks gewährleisten die MULTILAM-Stege eine gleichbleibende Kontaktierung mit den Kontaktflächen, daraus resultiert ein konstanter und geringer Kontaktwiderstand.

Die MULTILAM-Technologie ermöglicht selbst unter härtesten Bedingungen Lösungen für Steckverbinder; bei bestimmten Produkten des Portfolios sogar mit bis zu 1 Million Steckzyklen.

Die MULTILAM-Technologie ist daher die beste Wahl für Anwendungen mit strengen Anforderungen:

- Zuverlässige Funktion und lange Lebensdauer aufgrund konstant hoher Leistung
- Sicherer Betrieb selbst bei rauen Umgebungsbedingungen angesichts Temperatur, Vibrationen und Stöße
- Geeignet für Daten- und Signalkontakte sowie Hochstromsteckverbinder
- Automatisierte Lösungen mit einer hohen Anzahl an Steckzyklen

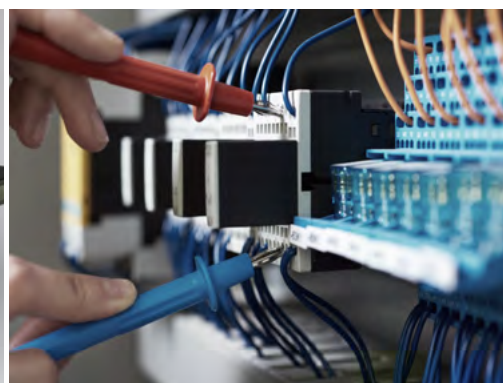

Bestellhinweise zu unseren Litzenleitungen

Wir verkaufen unsere Litzenleitungen auf Spulen verschiedener Größen, möglichst zweckmäßig aufgemacht (s. Seite 7). Unsere Standardbestellmenge 100 m erfolgt auf unserer 100-Spule (Bestellnummer 6X.XXXX-100*). Bestellungen größerer Leitungslängen erfolgen auf unserer 999-Spule (Bestellnummer 6X.XXXX-999*). Vervollstän-

digen Sie bei Bestellungen bitte die Bestellnummer mit der jeweiligen Bestellnummer der gewünschten Leitung und ersetzen Sie das Sternchen durch den zweistelligen Farbcode.

Lieferungen von Leitungslängen unterhalb der Standardbestellmenge nur auf Anfrage!

Allgemeine Angaben

Farbcode

Für Artikel, die in mehreren Farben erhältlich sind, schreiben Sie anstelle des im Katalog angegebenen Zeichens „*“ den zweistelligen Farbcode hinter die Bestell-Nummer.

20	grün-gelb	27	braun
21	schwarz	28	grau
22	rot	29	weiß
23	blau	30	orange
24	gelb	33	transparent
25	grün	34	natur
26	violett		

Änderungen/Vorbehalte

Alle Daten, Abbildungen und Zeichnungen in diesem Katalog sind das Resultat sorgfältiger Prüfungen. Sie entsprechen dem Stand unserer Erfahrungen, Irrtum vorbehalten. Ebenfalls vorbehalten sind Änderungen aus konstruktions- bzw. sicherheitstechnischen Gründen. Es ist deshalb ratsam, bei Konstruktionen, in die unsere Bauteile einfließen, nicht alleine die Katalogdaten heranzuziehen, sondern mit uns Rücksprache zu nehmen, um sicherzustellen, dass die neuesten Daten zur Anwendung kommen. Wir beraten Sie gerne.

Urheberrecht

Die Weiterverwendung dieser Katalogunterlagen in jedweder Form ohne unsere vorherige schriftliche Genehmigung ist nicht gestattet.

Europäische Sicherheitsstandards

Alle Artikel stimmen mit den Vorschriften folgender Europäischer Richtlinien überein:

- Richtlinie 2011/65/EU (RoHS) zur Beschränkung der Verwendung bestimmter gefährlicher Stoffe in Elektro- und Elektronikgeräten.
- Richtlinie 2014/35/EU (LVD) zur Harmonisierung der Rechtsvorschriften der Mitgliedstaaten über die Bereitstellung elektrischer Betriebsmittel zur Verwendung innerhalb bestimmter Spannungsgrenzen auf dem Markt.

Die Konformität mit diesen Richtlinien wird nachgewiesen durch die Einhaltung folgender harmonisierter Normen:

EN IEC 63000:2018
 EN 61010-031:2015, EN 50363-0:2011,
 EN 50395:2005, EN 50396:2005,
 EN 60228:2005, EN 62230:2014,
 IEC 60502-2:2014

Aufmachungen

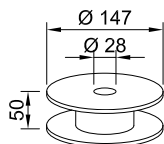

Spule A

Kunststoffspule für 100 Meter-Gebinde von Leitungen kleinerer Außendurchmesser.

Leergewicht: 0,13 kg

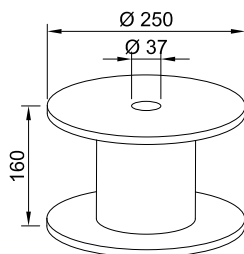

Spule C

Holzspule für 50 bzw. 100 Meter-Gebinde von Leitungen größerer Außendurchmesser sowie für größere Längen von Leitungen kleinerer und mittlerer Außendurchmesser.

Leergewicht: 0,75 kg

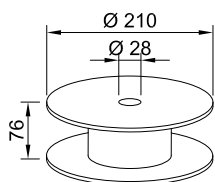

Spule B

Kunststoffspule für 100 Meter-Gebinde von Leitungen mittlerer Außendurchmesser sowie für größere Längen von Leitungen kleinerer Außendurchmesser.

Leergewicht: 0,2 kg

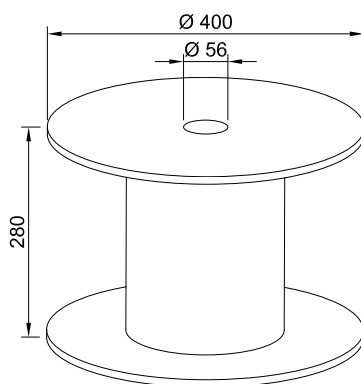

Spule D

Holzspule speziell für besonders große Lauflängen sowie für Leitungen großer Außendurchmesser.

Leergewicht: 2 kg

PVC-isolierte Litzenleitungen

Isoliermaterial PVC

Allgemeine Eigenschaften

Gute elektrische Eigenschaften bei mittlerer bis guter Flexibilität und guter Alterungsbeständigkeit.

Widerstandsfähigkeit gegen Umgebungseinflüsse

Mittlere bis gute UV-Beständigkeit je nach Farbe.

Typische Anwendung

Universeller Einsatz für Messleitungen und Verdrahtungen mit mittlerer mechanischer Beanspruchung bei günstigem Preis-Leistungs-Verhältnis.

Verwendung für folgende Leitungstypen

FlexiVolt..., FlexiStrom..., FLEXI-...

Technische Daten	
Temperaturbereich (dauerhaft, vollflexibel)	-10 °C ... +70 °C
Bruchdehnung	280 %
Reißfestigkeit	15 N/mm ²
Härte	70 Shore A

FlexiVolt-E

Hochflexible, basisisolierte Litzenleitungen.

Typische Anwendung

Interne Verdrahtung beweglicher Bauteile mit mittlerer mechanischer Beanspruchung. Hochflexible Verbindungsleitungen im Laborbereich, wenn mit kleinen Spannungen gearbeitet wird.

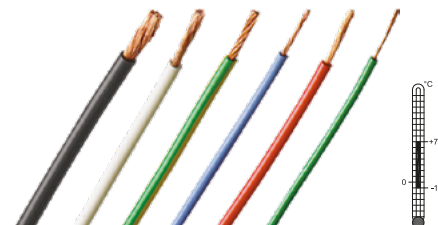

Bestell-Nr.	Typ	Nennquerschnitt	Litzenaufbau	Leitungsgewicht	Leiterdurchmesser	Isolierwandstärke	Außendurchmesser	Bemessungsspannung	Prüfspannung	Bemessungsstrom	Prüfzeichen	*Farben
	PVC	mm ²	n x Ø mm	kg/km	mm	mm	mm	AC V	AC V	A		
60.7001-□*	FLEXI-E 0,10	0,10	26 x 0,07	1,8	0,40	0,30	1,0	150	2000	2		21 22 23 25 29
60.7002-□*	FLEXI-E 0,15	0,15	39 x 0,07	3,5	0,50	0,50	1,5	500	5000	4		21 22 23 25
60.7013-□*	FLEXI-E/HK 0,25	0,25	129 x 0,05	3,9	0,70	0,35	1,4	300	5000	6		21 22 23 25 29
60.7003-□*	FLEXI-E 0,25	0,25	66 x 0,07	4,8	0,65	0,50	1,7	500	5000	6		21 22 23 24 25
60.7005-□*	FLEXI-E/HK 0,50	0,50	256 x 0,05	8,3	1,0	0,55	2,1	500	6000	10	CE	21 22 23 24 25 29
60.7004-□*	FLEXI-E 0,50	0,50	129 x 0,07	8,3	0,90	0,60	2,1	500	6000	10	UK PA	21 22 23 24 25 29
60.7006-□*	FLEXI-E 0,75	0,75	196 x 0,07	11	1,25	0,55	2,3	500	6000	15	EAC	21 22 23
60.7009-□*	FLEXI-E/HK 1,0	1,0	511 x 0,05	14	1,5	0,60	2,7	750	7500	19		21 22 23 24 29
60.7008-□*	FLEXI-E 1,0	1,0	259 x 0,07	15	1,4	0,65	2,7	750	7500	19		20 21 22 23 24
60.7010-□*	FLEXI-E 1,5	1,5	392 x 0,07	20	1,7	0,65	3,0	750	7500	24		21 22 23
60.7012-□*	FLEXI-E 2,5	2,5	651 x 0,07	32	2,3	0,65	3,6	750	7500	32		20 21 22 23 24 25

FlexiVolt-1V

Hochflexible Litzenleitungen mit verstärkter Isolierung.

Typische Anwendung

Fertigung von Messleitungen sowie externe Verdrahtung beweglicher Elemente.

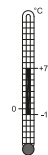

Bestell-Nr.	Typ	Nennquerschnitt	Litzenaufbau	Leitungsgewicht	Leiterdurchmesser	Isolierwandstärke	Außendurchmesser	Bemessungsspannung	Prüfspannung	Bemessungsstrom	Prüfzeichen	*Farben
	PVC	mm ²	n x Ø mm	kg/km	mm	mm	mm	AC/DC V	AC V	A		
60.7085-□*	FLEXI-1V 0,50	0,50	129 x 0,07	9,2	0,90	0,70	2,3	AC 1000 DC 1500	10 000	10	 	21 22 29
60.7086-□*	FLEXI-1V 0,75	0,75	196 x 0,07	18	1,25	1,1	3,5	AC 1000 DC 1500	10 000	15		20 21 22 29
60.7087-□*	FLEXI-1V 1,0	1,0	259 x 0,07	23	1,4	1,25	3,9	AC 1000 DC 1500	10 000	19		21 22 29
60.7088-□*	FLEXI-1V 1,5	1,5	392 x 0,07	27	1,7	1,1	3,9	AC 1000 DC 1500	10 000	24		20 21 22
60.7125-□*	FLEXI-1V 2,5	2,5	651 x 0,07	34	2,3	0,8	3,9	AC 1000 DC 1500	10 000	32		20 21 22 23

¹⁾ UL-Zulassung (UL recognized): Datei E120880, AWM.
Anwendung: FLEXI bis 75 °C; PLAST und SILI bis 105 °C
als Messlitze.

FlexiVolt-2V

Hochflexible Litzenleitungen mit verstärkter, zweischichtiger Isolierung für höchste Sicherheit (innen natur oder weiß, außen gefärbt). Beschädigungen der äußeren Isolierschicht sind durch die abweichende Färbung der darunter liegenden Schicht leichter erkennbar.

bung der darunter liegenden Schicht leichter erkennbar.

Typische Anwendung

Fertigung von Messleitungen sowie externe Verdrahtung beweglicher Elemente.

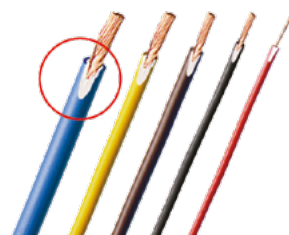

Bestell-Nr.	Typ	Nennquerschnitt	Litzenaufbau	Leitungsgewicht	Leiterdurchmesser	Isolierwandstärke	Außendurchmesser	Bemessungsspannung	Prüfspannung	Bemessungsstrom	Prüfzeichen	*Farben
	PVC	mm ²	n x Ø mm	kg/km	mm	mm	mm	AC/DC V	AC V	A		
60.7026-□*	FLEXI-2V 0,25	0,25	66 x 0,07	6,0	0,65	0,65	2,0	AC 1000 DC 1500	10 000	6	CE UK EAC	21 22 23
60.7027-□*	FLEXI-2V 0,50	0,50	129 x 0,07	9,2	0,90	0,72	2,33	AC 1000 DC 1500	10 000	10	RU ¹⁾ CE UK EAC	21 22 23
60.7941-□*	FLEXI-2V/HK 0,75-D	0,75	196 x 0,07	21	1,25	1,3	3,9	AC 1000 DC 1500	10 000	15		20 21 22 23 24 25 27
60.7028-□*	FLEXI-2V 0,75	0,75	196 x 0,07	18	1,25	1,1	3,5	AC 1000 DC 1500	10 000	15		21 22 23
60.7030-□*	FLEXI-2V 1,0	1,0	259 x 0,07	23	1,4	1,25	3,9	AC 1000 DC 1500	10 000	19		21 22 23 24 25 26 27 29
60.7031-□*	FLEXI-2V 1,5	1,5	392 x 0,07	27	1,7	1,1	3,9	AC 1000 DC 1500	10 000	24		21 22 23
60.7033-□*	FLEXI-2V/HK 2,5-D	2,5	651 x 0,07	34	2,3	0,8	3,9	AC 1000 DC 1500	10 000	32		20 21 22 23 24 25 29
60.7032-□*	FLEXI-2V 2,5	2,5	651 x 0,07	38	2,3	1,0	4,4	AC 1000 DC 1500	10 000	32		21 22 23 24 25 26
60.7034-□*	FLEXI-2V 4,0	4,0	1036 x 0,07	64	3,0	1,5	6,0	AC 1000 DC 1500	10 000	42		21 22 23
60.7035-□*	FLEXI-2V 6,0	6,0	1548 x 0,07	95	3,5	1,75	7,0	AC 1000 DC 1500	12 000	54		21 22 23

¹⁾ UL-Zulassung (UL recognized): Datei E120880, AWM.
Anwendung: FLEXI bis 75 °C; PLAST und SILI bis 105 °C
als Messlitze.

FlexiStrom

Hochflexible Litzenleitungen mit verstärkter Isolierung.

Typische Anwendung

Stromzuführungen und Erdleitungen im Maschinen-, Anlagen- und Akkumulatorenbau. Sicherheits-Messleitungen mit hoher Strombelastung.



Bestell-Nr.	Typ	Nennquerschnitt	Litzenaufbau	Leitungsgewicht	Leiterdurchmesser	Isolierwandstärke	Außendurchmesser	Bemessungsspannung	Prüfspannung	Bemessungsstrom	Prüfzeichen	*Farben
	PVC	mm ²	n x Ø mm	kg/km	mm	mm	mm	AC/DC V	AC V	A		
60.7014-□*	FLEXI-S 4,0	4,0	1036 x 0,07	52	3,0	0,90	4,8	AC 1000 DC 1500	10 000	42		20 21 22 23 33
60.7015-□*	FLEXI-S 6,0	6,0	1548 x 0,07	80	3,7	1,1	5,9	AC 1000 DC 1500	10 000	54		20 21 22 23
60.7017-□*	FLEXI-S 10	10	2556 x 0,07	120	4,8	1,1	7,0	AC 1000 DC 1500	10 000	73		20 21 22 23
60.7018-□*	FLEXI-S 16	16	4116 x 0,07	202	6,1	1,2	8,5	AC 1000 DC 1500	10 000	98		20 21 22 23
60.7020-□*	FLEXI-S 25	25	6384 x 0,07	280	7,0	1,4	9,8	AC 1000 DC 1500	10 000	129		20 21 22 23

¹⁾ UL-Zulassung (UL recognized): Datei E120880, AWM.
Anwendung: FLEXI bis 75 °C; PLAST und SILI bis 105 °C
als Messlitze.

TPE-isolierte Litzenleitungen

Isoliermaterial TPE

Allgemeine Eigenschaften

Hervorragende elektrische Eigenschaften (z. B. hoher Isolationswiderstand), hohe Zugfestigkeit, hohe Flexibilität, Verschleißfestigkeit und relativ leicht (geringe Dichte). Die verwendeten TPE-Sorten sind chlorfrei und damit umweltfreundlich.

Widerstandsfähigkeit gegen Umgebungseinflüsse

UV-, ozon- und wetterbeständig.

Typische Anwendung

Einsatz z. B. für Messleitungen bei mittlerer thermischer Belastung unter Erhalt der Flexibilität bei Kälte.

Verwendung für folgende Leitungstypen

FlexiPlast..., PLAST-...

Technische Daten

Temperaturbereich (dauerhaft)	-30 °C ... +90 °C (PLAST- ...)
Dielektrizitätszahl	~ 2,1 – 2,7
Verlustfaktor (frequenzabhängig)	~ 0,003 – 0,008
Bruchdehnung	487 %
Zugfestigkeit	7,2 N/mm ²
Härte	66 Shore A

FlexiPlast-E FlexiPlast-1V

Hochflexible, basisisolierte Litzenleitungen.

Typische Anwendung

Interne Verdrahtung beweglicher Bauteile mit mittlerer mechanischer Beanspruchung. Hochflexible Verbindungsleitungen im Laborbereich, wenn mit kleinen Spannungen

gearbeitet wird. TPE-isolierte Leitungen sind in einem größeren Temperaturbereich einsetzbar als vergleichbare PVC-isolierte Leitungen. Außerdem besitzt TPE einen deutlich größeren Isolationswiderstand als PVC und leistet wegen seiner Chlorfreiheit einen wertvollen Beitrag zum Umweltschutz.

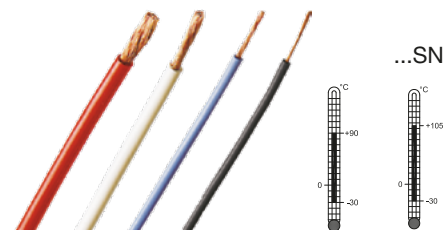

Bestell-Nr.	Typ	Nennquerschnitt	Litzenaufbau	Leitungsgewicht	Leiterdurchmesser	Isolierwandstärke	Außendurchmesser	Bemessungsspannung	Prüfspannung	Bemessungsstrom	Prüfzeichen	*Farben
	TPE	mm ²	n x Ø mm	kg/km	mm	mm	mm	AC V	AC V	A		
60.7170-□*	PLAST-E 0,15	0,15	39 x 0,07	2,9	0,50	0,50	1,5	500	5000	4	CE UK CA EAC	21 22 23 24
60.7175-□*	PLAST-E 0,25	0,25	66 x 0,07	4,1	0,65	0,50	1,7	500	5000	6		21 22 23
60.7180-□*	PLAST-E 0,50	0,50	129 x 0,07	7,1	0,90	0,60	2,1	500	6000	10		21 22 23 29
60.7185-□*	PLAST-E 0,75	0,75	196 x 0,07	10	1,25	0,55	2,3	500	6000	15		21 22 23
60.7190-□*	PLAST-E 1,0	1,0	259 x 0,07	13	1,4	0,65	2,7	750	7500	19		21 22 23 24 29
60.7200-□*	PLAST-E 2,5	2,5	651 x 0,07	29	2,3	0,65	3,6	750	7500	32		21 22 23 25 29
60.7230-□*	PLAST-1V 2,5	2,5	651 x 0,07	31	2,3	0,8	3,9	AC 1000 DC 1500	10 000	32		21 22 23
60.7763-□*	PLAST-1V 0,50 SN	0,50	129 x 0,07	8,6	0,8	0,75	2,3	AC 1000 DC 1500	10 000	10	UL ¹⁾ CE UK CA EAC	21 22
60.7768-□*	PLAST-1V 2,5 SN	2,5	651 x 0,07	33	2,3	0,8	3,9	AC 1000 DC 1500	10 000	32		21 22 23

¹⁾ UL-Zulassung (UL recognized): Datei E120880, AWM. Anwendung: FLEXI bis 75 °C; PLAST und SILI bis 105 °C als Messlitze.



FlexiPlast-2V

Hochflexible Litzenleitungen mit verstärkter, zweischichtiger Isolierung für höchste Sicherheit (innen natur, außen gefärbt). Beschädigungen der äußeren Isolierschicht sind durch die abweichende Färbung der darunter liegenden Schicht leichter erkennbar.

Typische Anwendung

Handgehaltene Messleitungen bei höchsten Sicherheitsanforderungen und hoher thermischer Belastung.



Bestell-Nr.	Typ	Nennquerschnitt	Litzenaufbau	Leitungsgewicht	Leiterdurchmesser	Isolierwandstärke	Außendurchmesser	Bemessungsspannung	Prüfspannung	Bemessungsstrom	Prüfzeichen	*Farben
	TPE	mm ²	n x Ø mm	kg/km	mm	mm	mm	AC V DC 1500	AC V	A		
60.7240-□*	PLAST-2V 0,25	0,25	66 x 0,07	4,9	0,65	0,65	2,0	AC 1000 DC 1500	10 000	6	  	
60.7245-□*	PLAST-2V 0,50	0,50	129 x 0,07	7,8	0,90	0,70	2,3	AC 1000 DC 1500	10 000	10		
60.7265-□*	PLAST-2V 2,0	2,0	525 x 0,07	27	2,0	0,95	3,9	AC 1000 DC 1500	10 000	30		
60.7270-□*	PLAST-2V 2,5	2,5	651 x 0,07	34	2,3	1,05	4,4	AC 1000 DC 1500	10 000	32		

Silicon-isolierte Litzenleitungen

Isoliermaterial Silicon

Allgemeine Eigenschaften

Zu den herausragenden Eigenschaften der Silicon-Isolierung zählen höchste Flexibilität sowie kurzzeitige LötKolbenbeständigkeit. Gute Alterungsbeständigkeit, hohe Kerbzähigkeit, Bruchdehnung und Weiterreißfestigkeit, halogenfrei und damit umweltfreundlich.

Widerstandsfähigkeit gegen Umgebungseinflüsse

Sehr gute Witterungs- und Strahlenbeständigkeit. Gute Chemikalienbeständigkeit.

Typische Anwendung

Einsatz z. B. für die Konfektionierung höchstflexibler Messleitungen, Verdrahtungen sehr

beweglicher Teile. Ein wichtiges Sicherheitsmerkmal stellt das bei Verbrennung weiterisolierende Gerüst aus Siliciumasche dar. Im Brandfalle kann dies den Funktionserhalt elektrischer Installationen in Industriebetrieben etc. bedeuten.

Verwendung für folgende Leitungstypen

Silivolt..., SiliStrom, SILI-... (SN)

Technische Daten	
Temperaturbereich	
- dauerhaft (dauerhaft dampfbeständig)	-50 °C ... +150 °C
- mehrstündig	... +250 °C
- kurzzeitig (z. B. LötKolbenberührung)	... +300 °C
Dielektrizitätszahl	~ 2,7 – 2,8
Verlustfaktor (frequenzabhängig)	~ 0,003
Durchschlagfestigkeit	18 – 20 kV/mm
Bruchdehnung	500 %
Reißfestigkeit (sehr hohe Weiterreißfestigkeit)	8,3 N/mm ²
Härte	60 Shore A



Höchste Flexibilität und höchste Widerstandsfähigkeit

SiliVolt-E

Höchstflexible, basisisolierte Litzenleitungen. Typen ... SN mit verzinnnten Drähtchen für den Dauereinsatz bei Temperaturen bis max. 150 °C.

Typische Anwendung

Interne Verdrahtung sehr beweglicher Bauteile und Baugruppen bei thermisch hoher Belastung. Höchstflexible Verbindungsleitungen im Laborbereich, wenn mit kleinen Spannungen gearbeitet wird.

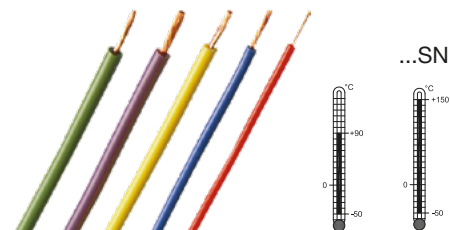

Bestell-Nr.	Typ	Nennquerschnitt	Litzenaufbau	Leitungsgewicht	Leiterdurchmesser	Isolierwandstärke	Außerdurchmesser	Bemessungsspannung	Prüfspannung	Bemessungsstrom	Prüfzeichen	*Farben
	SIL	mm ²	n x Ø mm	kg/km	mm	mm	mm	AC V	AC V	A		
61.7550-□*	SILI-E 0,15	0,15	39 x 0,07	2,1	0,50	0,3	1,1	150	2000	6	CE	21 22 23 24 25 27 29
61.7551-□*	SILI-E 0,25	0,25	66 x 0,07	4,5	0,65	0,50	1,7	300	5000	9	CBK EAC	21 22 23 24 25 27 29
61.7552-□*	SILI-E 0,50	0,50	129 x 0,07	8,6	0,90	0,70	2,3	300	6000	10		21 22 23 24 25 29
61.7532-□*	SILI-E 0,50 SN	0,50	129 x 0,07	8,6	0,80	0,75	2,3	300	6000	10		21 22 23
61.7553-□*	SILI-E 0,75	0,75	196 x 0,07	12	1,25	0,70	2,7	600	6000	15	RU ¹⁾	20 21 22 23 29
61.7554-□*	SILI-E 1,0	1,0	259 x 0,07	16	1,4	0,80	3,0	600	7000	19	CE CBK EAC	20 21 22 23 24 25
61.7555-□*	SILI-E 1,5	1,5	392 x 0,07	22	1,7	0,85	3,4	600	7000	24	EAC	20 21 22 23 26
61.7556-□*	SILI-E 2,5	2,5	651 x 0,07	33	2,3	0,8	3,9	600	7000	32		20 21 22 23 24 25 27
61.7537-□*	SILI-E 2,5 SN	2,5	651 x 0,07	33	2,4	0,75	3,9	600	7000	32		21 22 23

¹⁾ UL-Zulassung (UL recognized): Datei E120880, AWM.
Anwendung: FLEXI bis 75 °C; PLAST und SILI bis 105 °C
als Messlitze.

SiliVolt-1V

Höchstflexible Litzenleitungen mit verstärkter Isolierung. Typen ... SN mit verzinnnten Drähtchen für den Dauereinsatz bei Temperaturen bis max. 150 °C.

Typische Anwendung

Handgehaltene Messleitungen bei hoher thermischer Belastung.

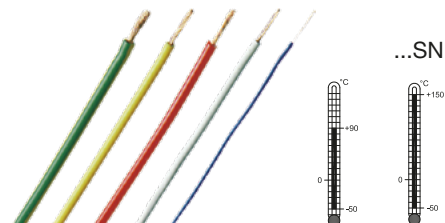

Bestell-Nr.	Typ	Nennquerschnitt	Litzenaufbau	Leitungsgewicht	Leiterdurchmesser	Isolierwandstärke	Außendurchmesser	Nennspannung	Prüfspannung	Bemessungsstrom	Prüfzeichen	*Farben
	SIL	mm ²	n x Ø mm	kg/km	mm	mm	mm	AC/DC V	AC V	A		
61.7603-□*	SILI-1V 0,15	0,15	39 x 0,07	3,2	0,50	0,50	1,5	300	5000	6	CE	21 22 23 24
61.7604-□*	SILI-1V 0,25	0,25	129 x 0,05	5,5	0,70	0,65	2,0	300	6000	9	CBK EAC	21 22 23 24
61.7605-□*	SILI-1V 0,50	0,50	256 x 0,05	10	1,0	0,85	2,7	AC 1000 DC 1500	10 000	12		21 22 23 24 25 29
61.7642-□*	SILI-1V 0,50 SN	0,50	129 x 0,07	10	0,80	0,95	2,7	AC 1000 DC 1500	10 000	12		21 22 23
61.7122-□*	SILI-1V 0,75/3,2	0,75	385 x 0,05	15	1,25	0,95	3,2	AC 1000 DC 1500	10 000	15		21 22
61.7606-□*	SILI-1V 0,75	0,75	385 x 0,05	17	1,25	1,1	3,5	AC 1000 DC 1500	10 000	15	UL ¹⁾ CE	20 21 22 23 24 25 27 29
61.7607-□*	SILI-1V 1,0	1,0	511 x 0,05	21	1,5	1,2	3,9	AC 1000 DC 1500	10 000	19	CBK EAC	20 21 22 23 24 25 26 28 29
61.7644-□*	SILI-1V 1,0 SN	1,0	259 x 0,07	21	1,4	1,2	3,9	AC 1000 DC 1500	10 000	19		21 22
61.7608-□*	SILI-1V 1,5	1,5	770 x 0,05	25	1,8	1,05	3,9	AC 1000 DC 1500	10 000	24		21 22 23
61.7610-□*	SILI-1V 2,5	2,5	651 x 0,07	38	2,3	1,15	4,6	AC 1000 DC 1500	10 000	32		21 22 23 24 25 27 28

¹⁾ UL-Zulassung (UL recognized): Datei E120880, AWM.
Anwendung: FLEXI bis 75 °C; PLAST und SILI bis 105 °C
als Messlitze.

SiliVolt-2V

Höchstflexible Litzenleitungen mit verstärkter, zweischichtiger Isolierung für höchste Sicherheit (innen natur, außen gefärbt). Beschädigungen der äußeren Isolierschicht sind durch die abweichende Färbung der darunter liegenden Schicht leichter erkennbar. Typen ... SN mit verzinnnten Drähtchen

für den Dauereinsatz bei Temperaturen bis max. 150 °C.

Typische Anwendung

Handgehaltene Messleitungen bei höchsten Sicherheitsanforderungen und hoher thermischer Belastung.

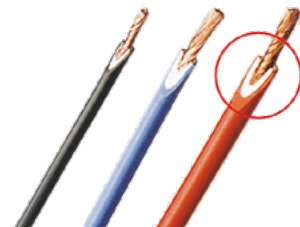

Bestell-Nr.	Typ	Nennquerschnitt	Litzenaufbau	Leitungsgewicht	Leiterdurchmesser	Isolierwandstärke	Außerdurchmesser	Bemessungsspannung	Prüfspannung	Bemessungsstrom	Prüfzeichen	*Farben
	SIL	mm ²	n x Ø mm	kg/km	mm	mm	mm	AC/DC V	AC V	A		
61.7662-□*	SILI-2V 0,50	0,50	256 x 0,05	10	1,0	0,85	2,7	AC 1000 DC 1500	10 000	12		21 22 23
61.7663-□*	SILI-2V 0,75	0,75	385 x 0,05	17	1,25	1,1	3,5	AC 1000 DC 1500	10 000	15		21 22 23 27 28
61.7664-□*	SILI-2V 1,0	1,0	511 x 0,05	21	1,5	1,2	3,9	AC 1000 DC 1500	10 000	19		21 22 23 25
61.7667-□*	SILI-2V 2,5	2,5	651 x 0,07	38	2,3	1,15	4,6	AC 1000 DC 1500	10 000	32		21 22 23 28

¹⁾ UL-Zulassung (UL recognized): Datei E120880, AWM.
Anwendung: FLEXI bis 75 °C; PLAST und SILI bis 105 °C
als Messlitze.

SiliStrom

Hochflexible Litzenleitungen mit verstärkter Isolierung. Feinstdrähtige Cu-Litze.

Typische Anwendung

Stromzuführungen und Erdleitung im Maschinen-, Anlagen- und Akkumulatorenbau. Sicherheits-Messleitungen mit hoher Strombelastung.



Bestell-Nr.	Typ	Nennquerschnitt	Litzenaufbau	Leitungsgewicht	Leiterdurchmesser	Isolierwandstärke	Außendurchmesser	Bemessungsspannung	Prüfspannung	Bemessungsstrom	Prüfzeichen	*Farben	
	SIL	mm ²	n x Ø mm	kg/km	mm	mm	mm	AC/DC V	AC V	A			
61.7611-□*	SILI-S 4,0	4,0	1036 x 0,07	55	3,0	1,2	5,4	AC 1000 DC 1500	10 000	42		21 22 23 33	
61.7612-□*	SILI-S 6,0	6,0	1548 x 0,07	80	3,5	1,35	6,2	AC 1000 DC 1500	10 000	54		21 22 23 33	
61.7613-□*	SILI-S 10	10	2556 x 0,07	145	4,8	2,1	9,0	AC 1000 DC 1500	14 000	75		21 22 23 33	
61.7614-□*	SILI-S 16	16	4116 x 0,07	230	6,1	2,2	10,5	AC 1000 DC 1500	14 000	100		21 22 23 33	
61.7615-□*	SILI-S 25	25	6384 x 0,07	310	7,0	2,4	11,8	AC 1000 DC 1500	16 000	130		21 22 23 33	
61.7616-□*	SILI-S 35	35	9324 x 0,07	440	8,5	2,4	13,3	AC 1000 DC 1500	16 000	160		33	
61.7617-□*	SILI-S 50	50	13024 x 0,07	570	10,5	2,5	14,9	AC 1000 DC 1500	16 000	200		33	
61.7618-□*	SILI-S 70	70	8967 x 0,10	760	12	2,2	16,4	AC 1000 DC 1500	14 000	245		²⁾	33
61.7619-□*	SILI-S 95	95	12103 x 0,10	1080	15	2,0	19	AC 1000 DC 1500	14 000	290		²⁾	33

¹⁾ UL-Zulassung (UL recognized): Datei E120880, AWM. Anwendung: FLEXI bis 75 °C; PLAST und SILI bis 105 °C als Messlitze.

²⁾ UL-Zulassung auf Anfrage

Hochspannungsleitungen

FlexiVolt-HV FlexiPlast-HV

Hochflexible, verstärkt isolierte Litzenleitungen. Feinstdrähtige Cu-Litze, blankweich, kurzschlagverseilt.

- FlexiVolt-HV (Typ FLEXI-HV 0,75):
Mit zweischichtiger Isolierung
(innen natur, außen gefärbt)

- FlexiPlast-HV (Typ PLAST-HV 0,5 SN):
Verzinnnte Litze, chlorfreie, zweischichtige
Isolierung (innen natur, außen gefärbt)

Typische Anwendung

Flexible Hochspannungsverdrahtungen, handgehaltene Prüflösungen bei Hochspannungsprüfungen.

FLEXI-HV 0,75



PLAST-HV 0,5 SN



Bestell-Nr.	Typ	Nennquerschnitt	Isoliermaterial	Litzenaufbau	Leitungsgewicht	Leiterdurchmesser	Isolierwandstärke	Außendurchmesser	Bemessungsspannung	Prüfspannung	Bemessungsstrom	Prüfzeichen	*Farben
		mm ²		n x Ø mm	kg/km	mm	mm	mm	AC V	AC V	A		
60.7067-□*	FLEXI-HV 0,75	0,75	PVC	196 x 0,07	33	1,25	1,9	5,1	10 000	20 000	15		22
60.7460-□*	PLAST-HV 0,5 SN	0,50	TPE	129 x 0,07	26	0,80	2,1	5,0	5000 ¹⁾	10 000	10	R ²⁾	21 22 23

¹⁾ Als handgehaltene Prüflösung

²⁾ UL-Zulassung (UL recognized): Datei E120880, AWM.
Anwendung: FLEXI bis 75 °C; PLAST und SILI bis 105 °C
als Messlitze.

SiliVolt-HV

Höchstflexible, verstärkt isolierte Litzenleitung. Feinstdrähtige Cu-Litze, blankweich, kurzschlagverseilt. Silicon-Isolierung halogenfrei und damit umweltfreundlich.

Typische Anwendung

Flexible Hochspannungsverdrahtungen, handgehaltene Prüfleitungen bei Hochspannungsprüfungen.



Bestell-Nr.	Typ	Nennquerschnitt	Litzenaufbau	Leitungsgewicht	Leiterdurchmesser	Isolierwandstärke	Außendurchmesser	Bemessungsspannung	Prüfspannung	Bemessungsstrom	Prüfzeichen	*Farben
	SIL	mm ²	n x Ø mm	kg/km	mm	mm	mm	AC V	AC/DC V	A		
61.7630-□*	SILI-HV 0,5	0,50	129 x 0,07	20	0,90	1,65	4,2	2500 ¹⁾ / 5000 ²⁾	AC 10 000	10		21 22
61.7631-□*	SILI-HV 0,75	0,75	196 x 0,07	29	1,25	1,9	5,1	3800 ¹⁾ / 7500 ²⁾	AC 15 000	15		21 22
61.7632-□*	SILI-HV 1,0	1,0	259 x 0,07	35	1,4	2,05	5,5	5000 ¹⁾ / 10000 ²⁾	AC 20 000	19		21 22
61.7634-□*	SILI-HV 2,5	2,5	651 x 0,07	58	2,3	2,15	6,6	6300 ¹⁾ / 12500 ²⁾	AC 25 000	32		21 22
61.7639-□*	SILI-HV 2,5/9	2,5	651 x 0,07	93	2,3	3,35	9,0	30000 ²⁾	DC 60 000	32		22
61.7636-□*	SILI-HV 6,0	6,0	1548 x 0,07	120	3,5	2,75	9,0	20000 ²⁾	DC 40 000	54		22

¹⁾ Als handgehaltene Prüfleitung

²⁾ Bei Verdrahtungen

Zwillingsleitungen

FLEXI-ZW SILI-ZW PLAST-ZW

Zwillingsleitungen mit einzeln isolierten Adern in schwarzer Mantelisolierung. Feindrähtige Cu-Litze, blankweich, kurzschlagverseilt. Isolierungen aus PVC, Silicon oder TPE.

Typische Anwendung

Hochflexible, zweipolige Messleitungen.



FLEXI-ZW...

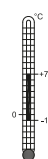

SILI-ZW

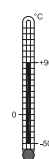

PLAST-ZW...

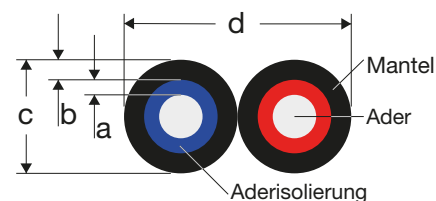
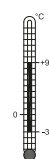

Bestell-Nr.	Typ	Nennquerschnitt	Isoliermaterial	Litzenaufbau	Leitungsgewicht	Leiterdurchmesser	Isolierwandstärke	Äußere Abmessungen	Bemessungsspannung	Prüfspannung	Nennstrom	Prüfzeichen	*Farben
	PVC / SIL / TPE	mm ²		n x Ø mm	kg/km	mm	a + b mm	c x d mm	AC/DC V	AC V	A		
60.7453-□*	FLEXI-ZW 0,75	2x 0,75	PVC	196 x 0,07	35	1,25	0,45 + 0,6	3,4 x 6,9	AC 1000 DC 1500	10 000	12	CE	21
60.7456-□*	FLEXI-ZW 2,0	2x 2,0	PVC	525 x 0,07	62	2,0	0,45 + 0,5	3,9 x 7,9	AC 1000 DC 1500	10 000	24	UK CA EAC	21
61.7729-□*	SILI-ZW 0,25	2x 0,25	SIL	129 x 0,05	11	0,70	0,25 + 0,4	2,0x 4,1	300	5000	6	RU ¹⁾	21
61.7730-□*	SILI-ZW 0,5	2x 0,5	SIL	129 x 0,07	29	0,90	0,65 + 0,6	3,4 x 6,9	AC 1000 DC 1500	10 000	10	CE	21
61.7731-□*	SILI-ZW 0,75	2x 0,75	SIL	196 x 0,07	32	1,25	0,45 + 0,6	3,4 x 6,9	AC 1000 DC 1500	10 000	12	UK CA EAC	21
62.7473-□*	PLAST-ZW 0,75	2x 0,75	TPE	196 x 0,07	32	1,25	0,45 + 0,6	3,4 x 6,9	AC 1000 DC 1500	10 000	12	CE UK CA EAC	21

¹⁾ UL-Zulassung (UL recognized): Datei E120880, AWM.
Anwendung: FLEXI bis 75 °C; PLAST und SILI bis 105 °C
als Messlitze.

Potenzialausgleichsleitungen

FLEXI-S/POAG-HK

Hochflexible, verstärkt isolierte Litzenleitung. Grün-gelbe Isolierung. Feinsträhltige Cu-Litze, blankweich, kurzschlagverseilt.

Typische Anwendung

Potenzialausgleich, z. B. im medizintechnischen Bereich.

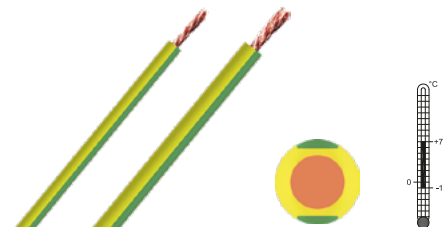

Bestell-Nr.	Typ	Nennquerschnitt	Litzenaufbau	Leitungsgewicht	Leiterdurchmesser	Isolierwandstärke	Außendurchmesser	Bemessungsspannung	Prüfspannung	Bemessungsstrom	Prüfzeichen	* Farben
	PVC	mm ²	n x Ø mm	kg/km	mm	mm	mm	AC V	AC V	A		
15.2010-□20	FLEXI-S/POAG-HK4	4,0	1036 x 0,07	52	3,0	0,90	4,8	600	7000	42	CE UK CD EAC TÜV	20
15.2015-□20	FLEXI-S/POAG-HK6	6,0	1548 x 0,07	80	3,7	1,1	5,9	600	7000	54		20



TÜV Diese Artikel sind vom TÜV Rheinland LGA Products GmbH zertifiziert

Steckverbinder für den Potenzialausgleich – TÜV-geprüft:

Siehe Hauptkatalog «Medizintechnik»

Abgeschirmte Leitungen

RG58-PVC Silischirm

Abgeschirmte, hochflexible Koaxialleitungen mit Isolierungen aus PVC oder Silicon in verschiedenen Farben.

- Typ RG58-PVC: Standard RG58-Leitung. Innenader und Schirmgeflecht aus verzinnem Kupfer. Aderisolation aus PE, Außenisolation aus weichem PVC.

- Silischirm (Typ SILI-SC 0,5/1,0): Höchstflexible Koaxialleitung. Innenader Cu-Litze, Schirm aus Cu-Geflecht. Ader- und Außenisolation aus Silicon mit hoher Temperaturbeständigkeit.

RG58-PVC

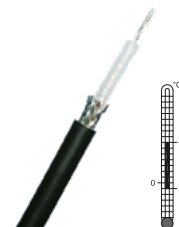

SILI-SC 0,5/1,0

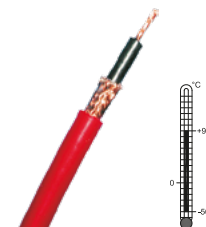

Bestell-Nr.	Typ	Leitungsisolierung	Nennquerschnitt Innenader	Aufbau Innenader	Durchmesser Innenader	Aufbau Schirm	Leitungsgewicht	Isolierwandstärke	Außendurchmesser	Bemessungsspannung	Außen / Schirm	Ader / Schirm	Wellenwiderstand	Prüfzeichen	*Farben
			mm ²	n x Ø mm	mm	n x Ø mm	kg/km	a mm b mm	mm	AC/DC V	AC V	AC V	Ω		
60.7500-□*	RG58-PVC	PVC	0,50	19 x 0,18	0,90	16 x 5 x 0,127	37	1,0 0,60	5,0	AC 1000 DC 1500	7000	3200	50	¹⁾ 	<div style="display: flex; justify-content: space-around;"> 21 22 </div> <div style="display: flex; justify-content: space-around;"> 23 </div>
61.7580-□*	SILI-SC 0,5/1,0	SIL	0,50	256 x 0,05	0,90	16 x 8 x 0,10	29	1,0 0,75	4,9	AC 1000 DC 1500	10 000	3200	~ 45	 	<div style="display: flex; justify-content: space-around;"> 21 22 </div> <div style="display: flex; justify-content: space-around;"> 28 </div>

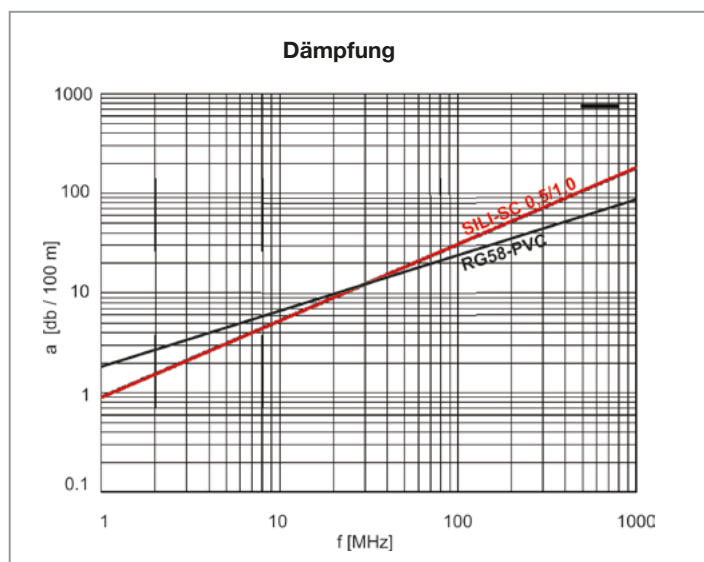
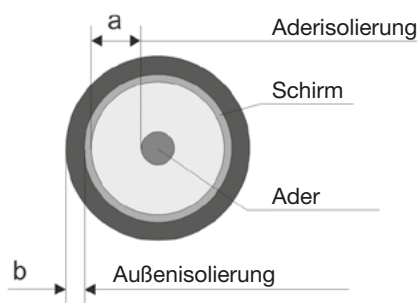

¹⁾ UL-Zulassung (UL recognized): Datei E120880.
Anwendung: Style 12020 PVC bis +75°C
Style 12021 Silikon bis +105°C

Technische Informationen

Kleinste zulässige Biegeradien

VDE 0298, Teil 3 trifft Festlegungen über kleinste zulässige Biegeradien von Leitungen. In der folgenden Tabelle sind für fest verlegte und frei bewegliche flexible Leitungen

die kleinsten zulässigen Biegeradien für verschiedene Bemessungsspannungen und Leitungsaußendurchmesser zusammengefasst.

Bemessungsspannung	≤ 600V				> 600V
	Außendurchmesser				
Flexible Leitung	≤ 8 mm	> 8 ... 12 mm	> 12 ... 20 mm	> 20 mm	
Fest verlegt	3 d	3 d	4 d	4 d	6 d
Frei beweglich	3 d	4 d	5 d	5 d	10 d

d = Außendurchmesser der Leitung

Warum verzinnete Kupferlitzen?

Werden blankweiche Cu-Litzen Temperaturen von > 90 °C ausgesetzt, so kann es zu Verfärbungen des Kupfers sowie zur Abnahme der Lötbarkeit dieser Litzen kommen. Außerdem können Reaktionen des Kupfers mit dem Isoliermaterial auftreten, die die

mechanischen Eigenschaften der Leitungen nachteilig beeinflussen. Um derartige Probleme zu vermeiden, empfehlen wir den Einsatz unserer verzinneten Leitungen, die mit Silicon-Isolierung dauerhaft bis +150 °C einsetzbar sind.

Leiterwiderstand bei 20 °C für Klasse 5-Cu-Leiter

Die folgende Tabelle zeigt den Leiterwiderstand für feindrähtige Kupferleiter mit

blanken Einzeldrähchen bei 20 °C in Abhängigkeit vom Nennquerschnitt nach DIN VDE 0295 (IEC 60228).

Nennquerschnitt	Leiterwiderstand
mm ²	Ω / km
0,50	39,0
0,75	26,0
1,0	19,5
1,50	13,3
2,5	7,98
4,0	4,95
6,0	3,30
10	1,91
16	1,21
25	0,780

Nennquerschnitt	Leiterwiderstand
mm ²	Ω / km
35	0,554
50	0,386
70	0,272
95	0,206
120	0,161
150	0,129
185	0,106
240	0,0801
300	0,0641

UL-Approbatation

Viele unserer Leitungen besitzen eine UL-Approbatation. Das bedeutet, dass diese

Artikel als Messlitzen („Test Probe Wire“) zugelassen sind. UL-approbierte Leitungen besitzen im Katalog das Symbol

Temperaturabhängigkeit der Strombelastbarkeit

VDE 0298, Teil 4 gibt Empfehlungen für die Strombelastbarkeit von Leitungen. Die folgenden Kurven zeigen die Abhängigkeit der Strombelastbarkeit flexibler Leitungen von

der Umgebungstemperatur. 100 % entsprechen jeweils dem im Katalog angegebenen Nennstrom. Eingetragen sind die Kurven für blankweiche Cu-Litzen mit PVC-, TPE- und Silicon-Isolierung sowie für verzinnte Cu-Litzen (TPE-SN und SIL-SN).



Tabelle mm² / AWG

Den Nennquerschnitt unserer Litzenleitungen geben wir im Katalog in mm² an. Die

folgende Grafik gibt eine Orientierung für die Vergleichbarkeit mit entsprechenden AWG-Werten.¹⁾

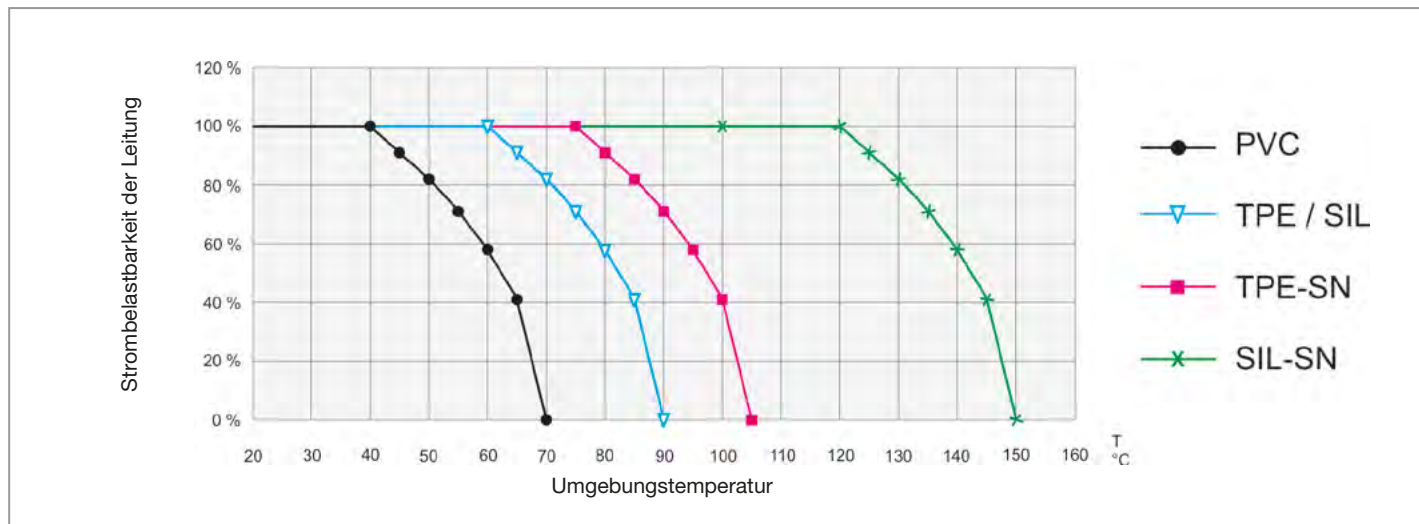
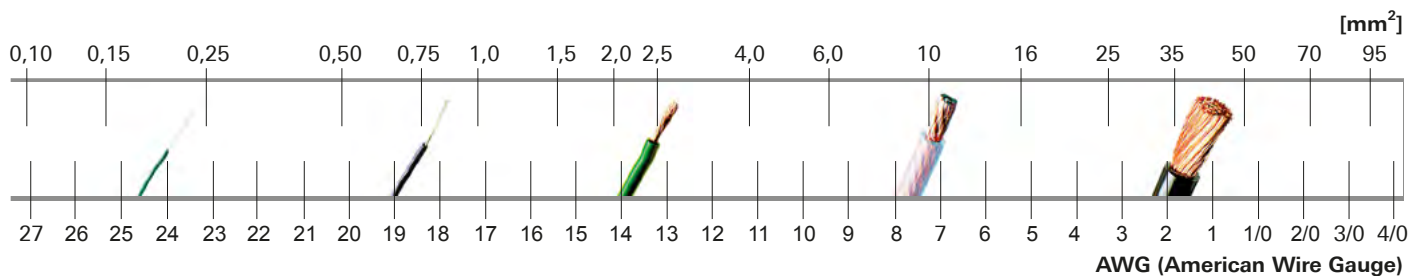

¹⁾ Der Grafik liegen Werte für Litzen aus UL 758 "UL Standard for Safety for Appliance Wiring Material" zugrunde.

Technische Änderungen und Katalogangaben

Dem technischen Fortschritt und der Sicherheit dienende technische Änderungen behalten wir uns auch ohne vorherige Absprache mit den Anwendern vor. Alle Katalogangaben sind ohne Gewähr.

Index

Nach Typen sortiert

Typ	Seite
FLEXI-1V 0,50	10
FLEXI-1V 0,75	10
FLEXI-1V 1,0	10
FLEXI-1V 1,5	10
FLEXI-1V 2,5	10
FLEXI-2V 0,25	11
FLEXI-2V 0,50	11
FLEXI-2V 0,75	11
FLEXI-2V 1,0	11
FLEXI-2V 1,5	11
FLEXI-2V 2,5	11
FLEXI-2V 4,0	11
FLEXI-2V 6,0	11
FLEXI-2V/HK 0,75-D	11
FLEXI-2V/HK 2,5-D	11
FLEXI-E 0,10	9
FLEXI-E 0,15	9
FLEXI-E 0,25	9
FLEXI-E 0,50	9
FLEXI-E 0,75	9
FLEXI-E 1,0	9
FLEXI-E 1,5	9
FLEXI-E 2,5	9
FLEXI-E/HK 0,25	9
FLEXI-E/HK 0,50	9
FLEXI-E/HK 1,0	9
FLEXI-HV 0,75	21
FLEXI-S 4,0	12
FLEXI-S 6,0	12
FLEXI-S 10	12
FLEXI-S 16	12
FLEXI-S 25	12
FLEXI-S/POAG-HK4	24
FLEXI-S/POAG-HK6	24
FLEXI-ZW 0,75	23
FLEXI-ZW 2,0	23
PLAST-1V 0,50 SN	14
PLAST-1V 2,5	14
PLAST-1V 2,5 SN	14
PLAST-2V 0,25	15
PLAST-2V 0,50	15
PLAST-2V 2,0	15

Typ	Seite
PLAST-2V 2,5	15
PLAST-E 0,15	14
PLAST-E 0,25	14
PLAST-E 0,50	14
PLAST-E 0,75	14
PLAST-E 1,0	14
PLAST-E 2,5	14
PLAST-HV 0,5 SN	21
PLAST-ZW 0,75	23
RG58-PVC	25
SILI-1V 0,15	18
SILI-1V 0,25	18
SILI-1V 0,50	18
SILI-1V 0,50 SN	18
SILI-1V 0,75	18
SILI-1V 0,75/3,2	18
SILI-1V 1,0	18
SILI-1V 1,0 SN	18
SILI-1V 1,5	18
SILI-1V 2,5	18
SILI-2V 0,50	19
SILI-2V 0,75	19
SILI-2V 1,0	19
SILI-2V 2,5	19
SILI-E 0,15	17
SILI-E 0,25	17
SILI-E 0,50	17
SILI-E 0,50 SN	17
SILI-E 0,75	17
SILI-E 1,0	17
SILI-E 1,5	17
SILI-E 2,5	17
SILI-E 2,5 SN	17
SILI-HV 0,5	22
SILI-HV 0,75	22
SILI-HV 1,0	22
SILI-HV 2,5	22
SILI-HV 2,5/9	22
SILI-HV 6,0	22
SILI-S 4,0	20
SILI-S 6,0	20
SILI-S 10	20

Typ	Seite
SILI-S 16	20
SILI-S 25	20
SILI-S 35	20
SILI-S 50	20
SILI-S 70	20
SILI-S 95	20
SILI-SC 0,5/1,0	25
SILI-ZW 0,5	23
SILI-ZW 0,25	23
SILI-ZW 0,75	23

Nach Bestell-Nr. sortiert

Bestell-Nr.	Seite
60.7085-*	10
60.7086-*	10
60.7087-*	10
60.7088-*	10
60.7125-*	10
60.7026-*	11
60.7027-*	11
60.7028-*	11
60.7030-*	11
60.7031-*	11
60.7032-*	11
60.7034-*	11
60.7035-*	11
60.7941-*	11
60.7033-*	11
60.7001-*	9
60.7002-*	9
60.7003-*	9
60.7004-*	9
60.7006-*	9
60.7008-*	9
60.7010-*	9
60.7012-*	9
60.7013-*	9
60.7005-*	9
60.7009-*	9
60.7067-*	21
60.7014-*	12
60.7015-*	12
60.7017-*	12
60.7018-*	12
60.7020-*	12
15.2010-20	24
15.2015-20	24
60.7453-*	23
60.7456-*	23
60.7763-*	14
60.7230-*	14
60.7768-*	14
60.7240-*	15
60.7245-*	15
60.7265-*	15

Bestell-Nr.	Seite
60.7270-*	15
60.7170-*	14
60.7175-*	14
60.7180-*	14
60.7185-*	14
60.7190-*	14
60.7200-*	14
60.7460-*	21
62.7473-*	23
60.7500-*	25
61.7603-*	18
61.7604-*	18
61.7605-*	18
61.7642-*	18
61.7606-*	18
61.7122-*	18
61.7607-*	18
61.7644-*	18
61.7608-*	18
61.7610-*	18
61.7662-*	19
61.7663-*	19
61.7664-*	19
61.7667-*	19
61.7550-*	17
61.7551-*	17
61.7552-*	17
61.7532-*	17
61.7553-*	17
61.7554-*	17
61.7555-*	17
61.7556-*	17
61.7537-*	17
61.7630-*	22
61.7631-*	22
61.7632-*	22
61.7634-*	22
61.7639-*	22
61.7636-*	22
61.7611-*	20
61.7612-*	20
61.7613-*	20

Bestell-Nr.	Seite
61.7614-*	20
61.7615-*	20
61.7616-*	20
61.7617-*	20
61.7618-*	20
61.7619-*	20
61.7580-*	25
61.7730-*	23
61.7729-*	23
61.7731-*	23



● Stäubli Standorte ○ Vertretungen / Agenten

Weltweite Präsenz des Stäubli-Konzerns

www.staubli.com